

GAS-FIRED DIRECT VENT BOILER

User's Information Manual

Models : NH199-DV

NH150-DV



WARNING

If the information in this manual is not followed exactly, a fire or explosion may result causing property damage, personal injury, or death.

- Do not store or use gasoline or other flammable vapors and liquids in the vicinity of this or any other appliance.
- WHAT TO DO IF YOU SMELL GAS
 - Do not try to light any appliance.
 - Do not touch any electrical switch; do not use any phone in your building.
 - Immediately call your gas supplier from a neighbor's phone. Follow the gas supplier's instructions.
 - If you cannot reach your gas supplier, call the fire department.
- Installation and service must be performed by a qualified installer, service agency or the gas supplier.



Low NOx
Approved by
SCAQMD



Accepted For Use
City of New York
Department of Buildings
MEA 20-07-E

Thank you for purchasing this Noritz Gas-Fired Direct Vent Boiler.

Before using, please:

Read this manual completely for operation instructions.

Completely fill out the warranty registration card (included separately) and mail the detachable portion to Noritz America Corporation.

Keep this manual (and the remainder of the warranty registration card) where it can be found whenever necessary.

Installation must conform with local codes, or in the absence of local codes, the National Fuel Gas Code, ANSI Z223.1/NFPA 54 or CAN/CSA B149.1.

Noritz America reserves the right to discontinue, or change at any time, the designs and/or specifications of its products without notice.

NORITZ America Corporation



Important Safety Information-1



To prevent damage to property and injury to the user, the icons shown below will be used to warn of varying levels of danger.

Every indication is critical to the safe operation of the boiler and must be understood and observed. Potential dangers from accidents during installation and use are divided into the following four categories. Closely observe these warnings; they are critical to your safety.

■ Icons warning of risk level



This is the safety alert symbol. It is used to alert you to potential personal injury hazards. Obey all safety messages that follow this symbol to avoid possible injury or death.

 DANGER	DANGER indicates an imminently hazardous situation which, if not avoided, will result in death or serious injury.
 WARNING	WARNING indicates a potentially hazardous situation which, if not avoided, could result in death or serious injury.
 CAUTION	CAUTION indicates a potentially hazardous situation which, if not avoided, may result in minor or moderate injury.
CAUTION	CAUTION used without the safety alert symbol indicates a potentially hazardous situation which, if not avoided, may result in property damage.

■ Other icons

 Electric Shock.	 High Temperature.	 Be sure to do.	 Ground.	
 Prohibited	 No flame.	 Don't touch.	 Don't disassemble the equipment.	 Don't touch with a wet hand.

DANGER



Prohibited

Vapors from flammable liquids will explode and catch fire causing death or severe burns.

Do not use or store flammable products such as gasoline, solvents or adhesives in the same room or area near the boiler.

Keep flammable products:

1. Far away from the boiler.
2. In approved containers.
3. Tightly closed.
4. Out of children's reach.

Vapors:

1. Cannot be seen.
2. Vapors are heavier than air.
3. Go a long way on the floor.
4. Can be carried from other rooms to the main burner by air currents.



Be sure to do.

When the boiler is used as the heat source for an indirect storage tank, the temperature of the water will be 140°F - 180°F (60°C - 83°C). Install an anti-scald mixing valve on the hot water supply side of the indirect tank to prevent scalding.

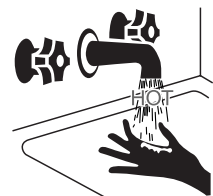

Prohibited

Hot Water temperature over 125 °F (52 °C) can cause severe burns instantly or death from scalding.

Children, disabled and elderly are at the highest risk of being scalded. Feel water temperature before bathing or showering.

(Continued)

(Continued)



Prohibited

Do not remove or block the installed safety relief valve for safe operation of the boiler.



Prohibited

Do not use the hot water supplied by the boiler for drinking purposes.



Prohibited

Do not use the boiler if the intake/ exhaust pipe is displaced, has holes is clogged, or is corroded.

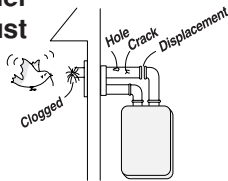

Prohibited

Do not allow anyone to change the domestic hot water temperature while hot water is being used.

To prevent scalding, do not change the water temperature to a higher setting.

WARNING



No flame.

A. This boiler does not have a pilot. It is equipped with an ignition device that automatically lights the burner. Do not try to light the burner by hand.

B. BEFORE OPERATING smell all around the boiler area for evidence of leaking gas. Be sure to smell next to the floor because some gas is heavier than air and will settle on the floor.

WHAT TO DO IF YOU SMELL GAS.

- Do not try to light any appliance.
- Do not touch any electrical switch; do not use any phone in your building.
- Immediately call your gas supplier from a neighbor's phone. Follow the gas supplier's instructions.
- If you cannot reach your gas supplier, call the fire department.

C. Use only your hand to turn the gas valve knob. Never use tools. If the knob will not turn by hand, don't try to repair it. Call a qualified service technician. Force or attempted repair may result in a fire or explosion.

D. Do not use this boiler if any part has been under water. Immediately call a qualified service technician to inspect the boiler and to replace any damaged parts.



Be sure to do.

When a gas leak is noticed:

1. Stop use immediately
2. Close the gas valve
3. Open windows and doors



Be sure to do.

If you detect abnormal combustion or abnormal odors, or during an earthquake, tornado or fire:

1. Turn off the heating system
2. Turn off the power to the boiler
3. Turn off gas, return/supply valve.
4. Call the nearest Noritz agent



Prohibited

Explosion Hazard ;

If the safety relief valve is dripping or leaking, have a qualified service technician replace it. Do not plug or remove the valve.

Failure to follow these instructions can result in fire or explosion, and personal injury or death



Be sure to do.

Should overheating occur or the gas supply fail to shut off, do not turn off or disconnect the power supply to the boiler. Instead, shut off the external gas supply valve to the boiler.

(Continued)

Important Safety Information-2

(Continued)

WARNING



Do not place the flue terminal in an indoor environment by means of adding walls and ceiling (Do not enclose using corrugated sheets, etc.)

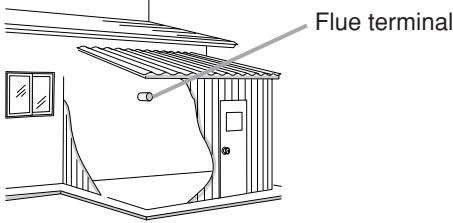

Carbon monoxide poisoning or fire may occur as a result.



Be sure to do.

Leave the proper clearance between the boiler and nearby objects (trees, timber, boxes with flammable materials etc.).

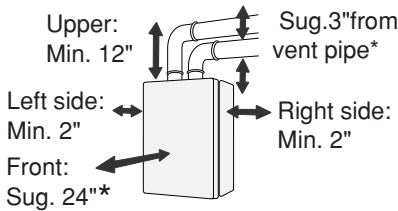

* Indicates suggested clearances for maintenance.



Carbon Monoxide Poisoning Hazard. Do not install this boiler in a mobile home, recreation vehicle or on a boat.



Do not place combustibles such as laundry, newspapers, oils etc. near the boiler or the flue terminal.

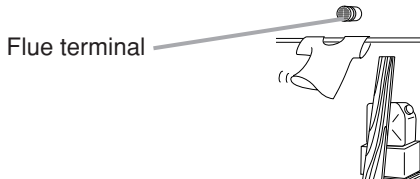

Don't touch with a wet hand.



Electric Shock.

Do not touch the power cord with wet hands.



Do not allow small children to play unsupervised in the bathroom. Do not allow small children to bathe unsupervised.



Do not use combustible chemicals such as oil, gasoline, benzene etc. in the near the boiler or the flue terminal.



Do not store or use gasoline or other flammable vapors and liquids in the vicinity of this or any other appliance.



Do not place or use a spray can near the boiler or the flue terminal.



Be sure to do.

Be sure the gas/power supplied matches the gas on the rating plate.

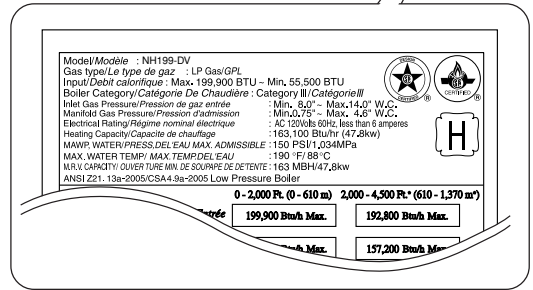
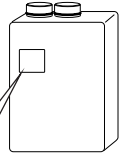

Be sure to do.

Installation and service must be performed by a qualified installer, service agency or the gas supplier.



If this unit will be installed in a beauty salon or other location where hair spray or aerosols will be used, locate the unit in a separate area that is supplied with fresh air from outdoors.



Do not use hair spray or spray detergent in the vicinity of the boiler.



Do not place outdoors
Rain may enter the unit or the burner fire may be blown by the wind, causing malfunction or fire as a result.



Outdoor

(Continued)



Don't disassemble the equipment.

Contact a qualified service technician for any necessary repairs, service or maintenance.



Be sure to do.

Consult the nearest Noritz agent if the boiler location needs to be changed.

California Proposition 65 lists chemical substances known to the state to cause cancer, birth defects, death, serious illness or other reproductive harm. This product may contain such substances, be their origin from fuel combustion (gas, oil) or components of the product itself.



CAUTION



Ground.

Be sure to electrically ground the unit.



Be sure to do.

Keep power cord free of dust.



Prohibited

Do not use this boiler as a direct hot water heating device. It should only be used for space heating or with an indirect storage tank.



Prohibited

Do not use a broken or modified power cord. Do not bind, bend or stretch power cords. Do not scratch, modify, or subject them to impact or force.



Be sure to do.

To prevent burns or scalding, turn off the power button and wait until the equipment cools before performing maintenance.



Be sure to do.

Do not remove the power plug.

When the power plug is inserted, the unit automatically operates the circulation pump for several seconds when the unit has not been used for approximately 15 days to prevent the circulation pump from malfunctioning due to build-up of lime deposits.



Prohibited

Do not turn off the boiler while someone is bathing.



Prohibited

Do not cover the boiler and the exhaust vent terminal, store trash or debris near it, or in any way block the flow of fresh air to the unit.



Prohibited

Do not install in locations where excessive dust or debris will be in the air.



Don't touch.

Do not touch the flue terminal and exhaust vent pipe during or immediately after operation of the boiler.

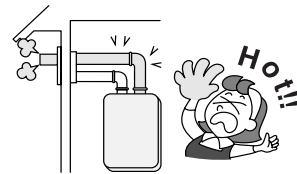

Be sure to do.

Replace the boiler water with Noritz specified anti-freeze once every 2 years or as required by the anti-freeze manufacturer.

- Not replacing the boiler water will cause rusting and freezing, resulting in damage to the device and radiator. Repairs resulting from deterioration of the anti-freeze are not covered by the warranty.
- For replacement of the boiler water, contact the installer or a qualified service technician. Costs for the replacement of the anti-freeze are not covered by the warranty.

Important Safety Information-3

CAUTION

Keep the area around the unit clean.

If boxes, weeds, cobwebs, cockroaches etc. are in the vicinity of the unit, damage or fire can result.

Do not install the equipment where the exhaust will blow on walls or windows.

Treat hard, acidic or otherwise impure supply water with approved methods to ensure full warranty coverage.

Problems resulting from scale formation are not covered by the warranty.

Check ignition during use and extinction after use.

Do not use parts other than those specified for this equipment.

This unit is only approved for installation up to 4500 ft. above sea level.

For installations at higher elevations, contact Noritz America for Instructions.

Do not disassemble the operation panel.

Do not use benzene, oil or fat detergents to clean the operation panel.

This may cause deformation.

Do not splash water on the operation panel. Do not expose the operation panel to steam.

Preventing damage from freezing (☞ p.16)

Damage can occur from frozen water within the device and pipes even in warm environments. Be sure to read below for appropriate measures. Repairs for damage caused by freezing are not covered by the warranty.

Take necessary measures to prevent freezing of water and leakage of gas when leaving the unit unused for long periods of time. (☞ p.16)

If it is snowing, check the flue terminal for blockage.

Contents

Important Safety Information	2
Contents	7
General Parts	
Main Unit	8
Operation panel	9
How to Use	
Schematic	10
Operation method	12
Setting the boiler water temperature	13
Adjusting the Maximum temperature of PRIORITY1	14
How to mute / beep the operation sound	15
Preventing Damage from Freezing	16
Regular Maintenance	17
Troubleshooting	19
Follow-up Service	22
Specifications	23

General Parts

Main Unit

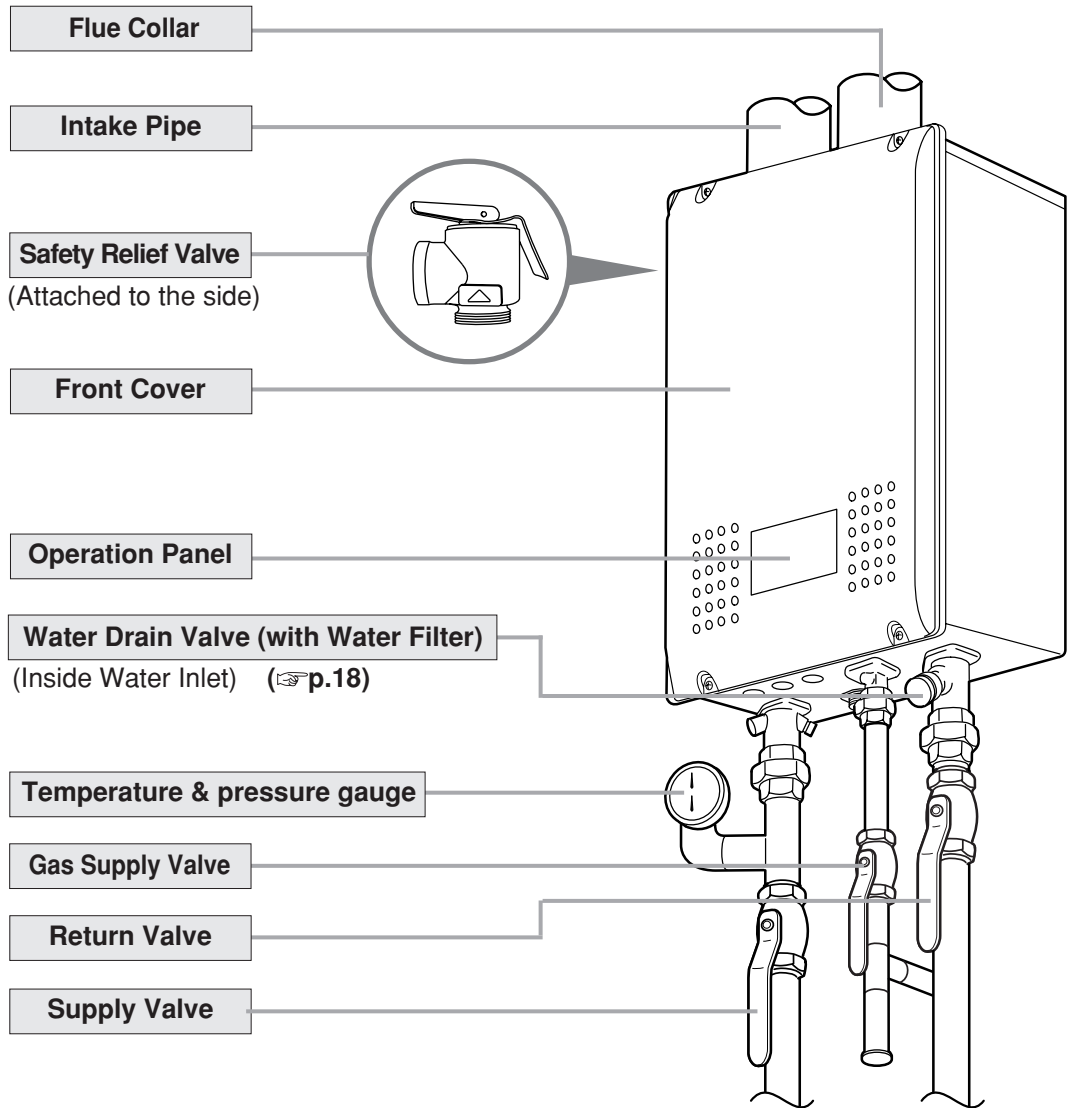

* The above illustration shows an example of installation.
The exact installation configuration may be slightly different.

Operation Panel (RC-7648M)

What is actually displayed depends on how the boiler is set.

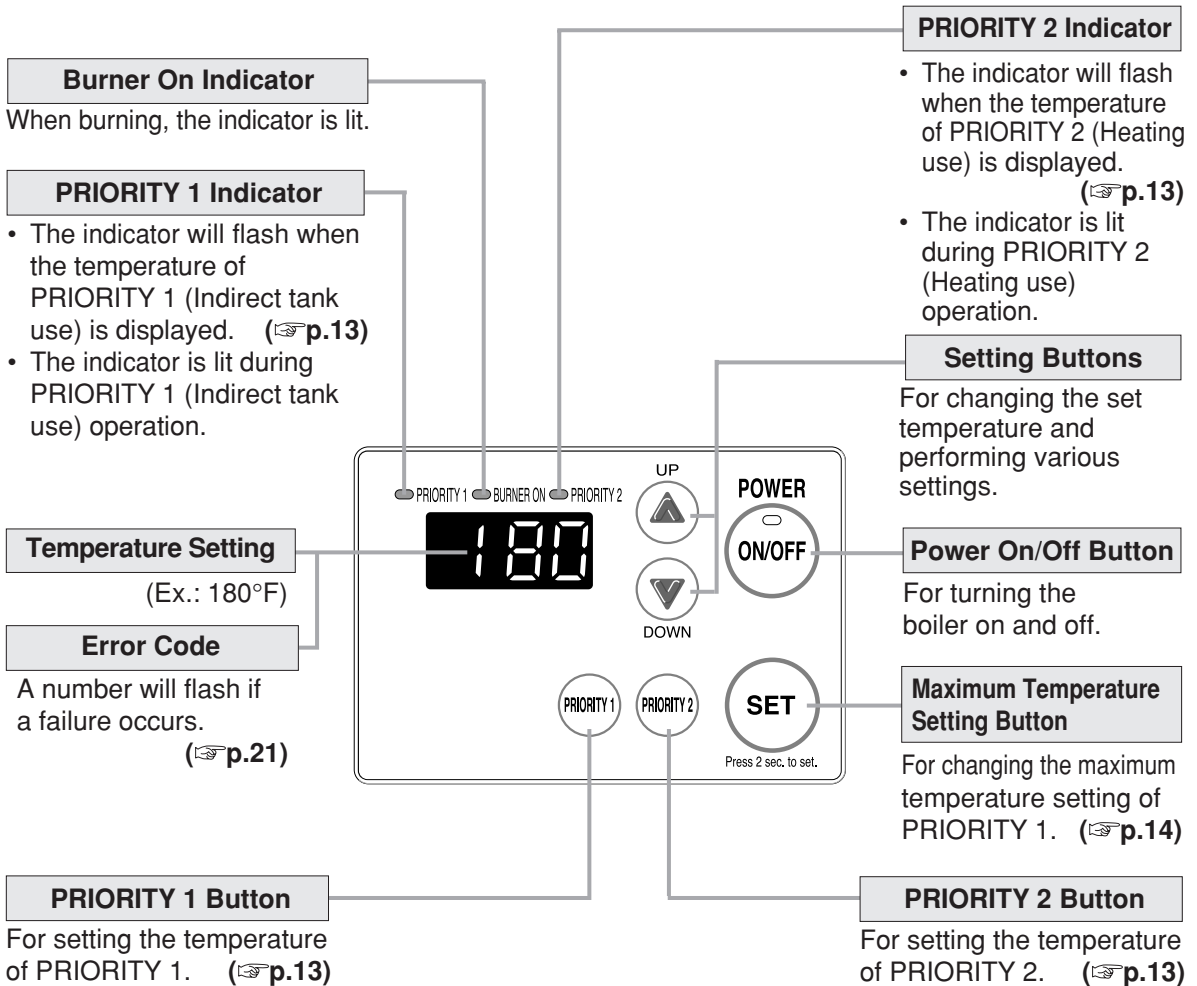

* Before use, remove the protective sheet from the remote controller surface.

Schematic

* Below is simplified diagram of the hydronic heating system. Direction of the pipes, location of installation and the number of terminals will vary depending on the household.

Circulates boiler water to the indirect tank and heating system.

Refer to the operation manual of the hot-water tank for proper installation of the tank and piping connections.

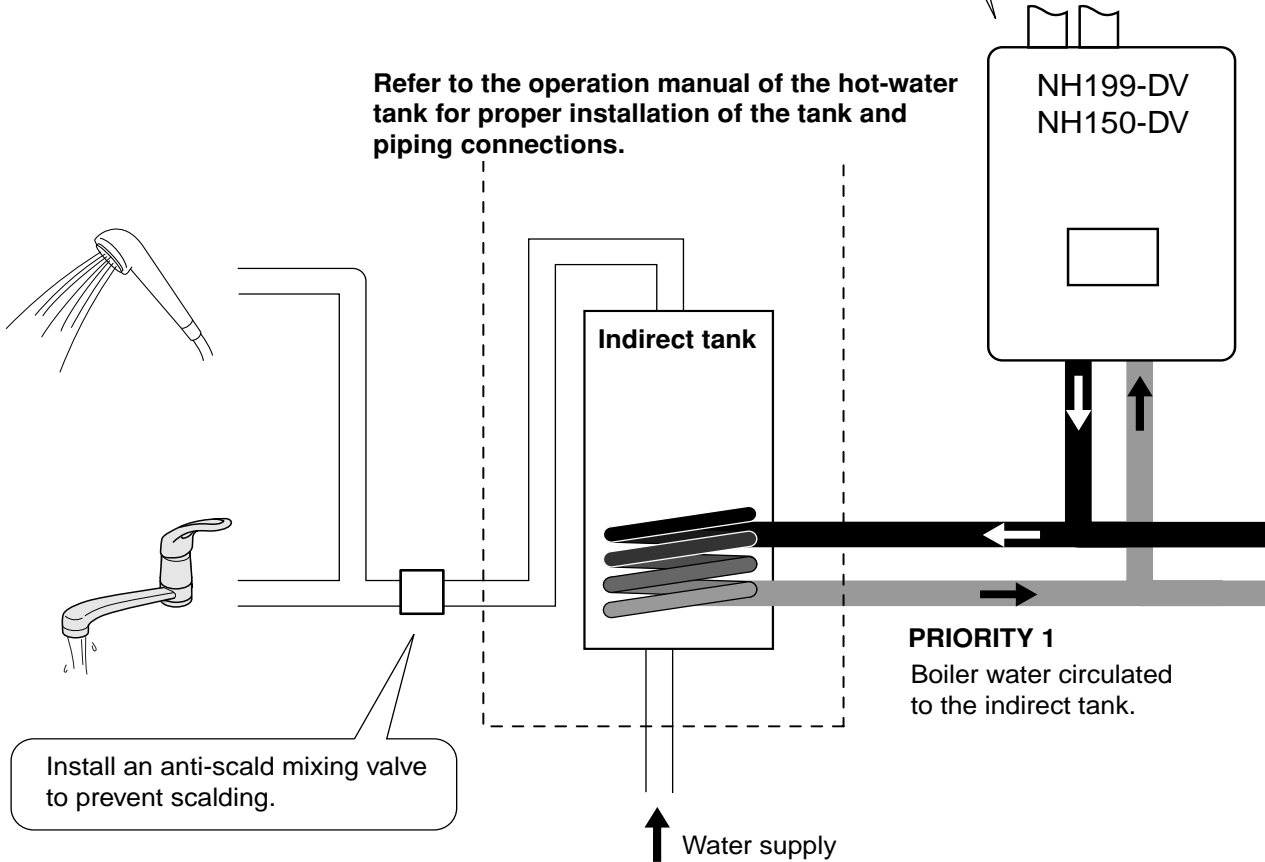

! DANGER



High Temperature

To prevent scalding:



Be sure to do.

When the boiler is used as the heat source for an indirect storage tank, the temperature of the water will be 140°F - 180°F (60°C - 83°C). Install an anti-scald mixing valve on the hot water supply side of the indirect tank to prevent scalding.



Refer to the operation manual of the heating system for proper installation and operation specifics.

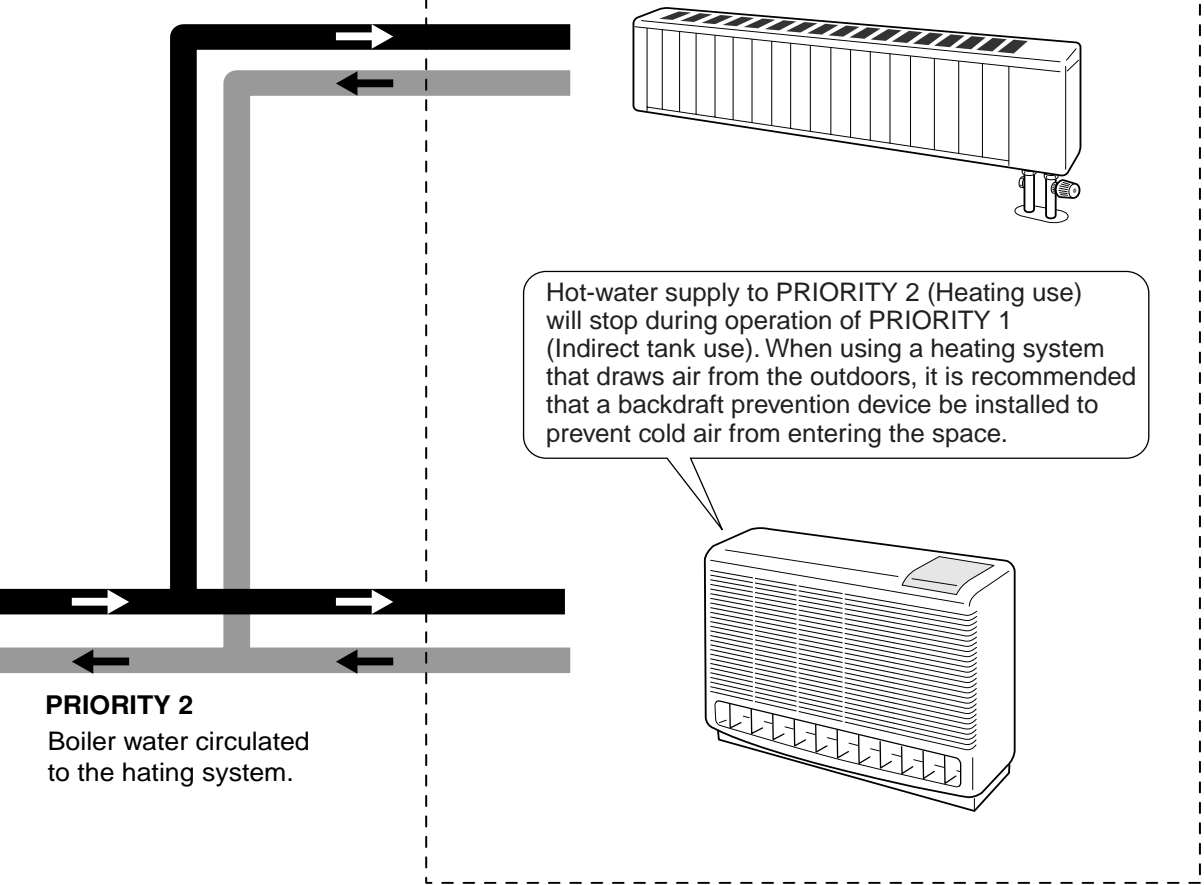

Hot Water temperature over 125 °F (52 °C) can cause severe burns instantly or death from scalding.

Children, disabled and elderly are at the highest risk of being scalded. Feel water temperature before bathing or showering.

Operation method

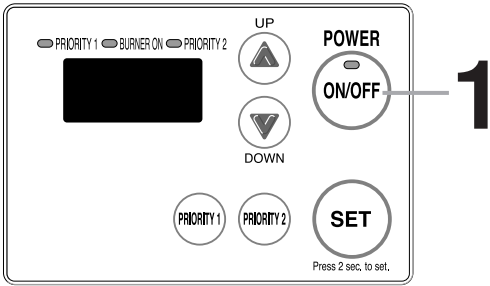

When the Power button is set to On, the boiler will automatically start the circulator when the temperature of the hot water in the indirect tank drops, or when the heating switch of a room thermostat is turned on.

(Starting with the Power Off).

1 Press the Power On/Off Button.

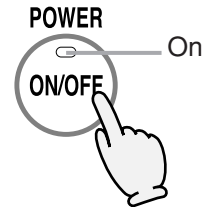

The temperature will be PRIORITY 1, displayed on the operation panel thermostat.

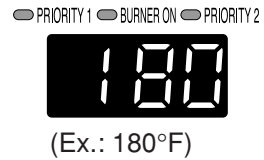

Shows the Operation panel displayed.

When the Power On/Off button is set to On, the temperature of the boiler water of PRIORITY 1 (Indirect tank use) is normally displayed.



When heating operation is started.

The temperature of the boiler water of PRIORITY 2 (Heating use) is displayed.

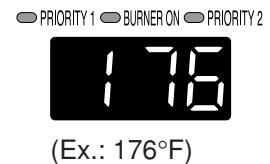

When the heating stops, or indirect tank operation is started.

Display returns to the temperature of the boiler water of PRIORITY 1 (Indirect tank use).

Setting the boiler water temperature

(Starting with the Power Off).

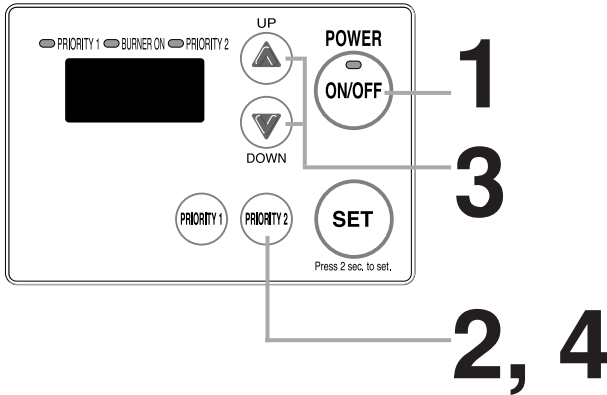

Temperatures of boiler water for PRIORITY 1 and PRIORITY 2 can be stored.

1 Press the Power On/Off Button.

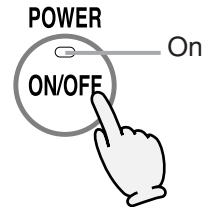

The temperature will be PRIORITY 1, displayed on the operation panel thermostat.

PRIORITY 1 BURNER ON PRIORITY 2



(Ex.: 180°F)

2 Press the desired button. (Ex.: PRIORITY 2)



Flashing

PRIORITY 1 BURNER ON PRIORITY 2



Current temperature setting of PRIORITY 2. (Ex.: 170°F)

3 Set temperature.

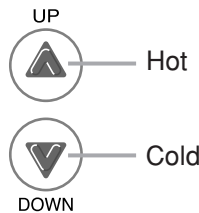

PRIORITY 1 BURNER ON PRIORITY 2



(Ex.: 176°F)

4 Press the button pressed in 2 again.



The display returns to the temperature of PRIORITY 1.

PRIORITY 1 BURNER ON PRIORITY 2



* The display will also return to the temperature of PRIORITY 1 when no buttons are pressed for approximately 10 seconds. (Changes are memorized)

[Standard temperature of boiler water]

■ = Initial factory setting

Fahrenheit (°F)	140	145	150	155	160	165	170	176	180
Centigrade (°C)	60	65	70	75	80	83			

* The above is to be used only as a guide. Actual temperatures will differ depending on the season, length of pipes, etc.

* The upper limit (maximum temperature) of PRIORITY 1 can be changed.

Do not set the temperature of PRIORITY 1 below the set temperature of the aquastat on the indirect storage tank.

Setting the temperature of PRIORITY 1 below the temperature setting of the aquastat will cause PRIORITY 2 to stop due to continuous operation of PRIORITY 1. The heating system will not operate under this condition. (P20)

How to Use

Adjusting the Maximum temperature of PRIORITY1

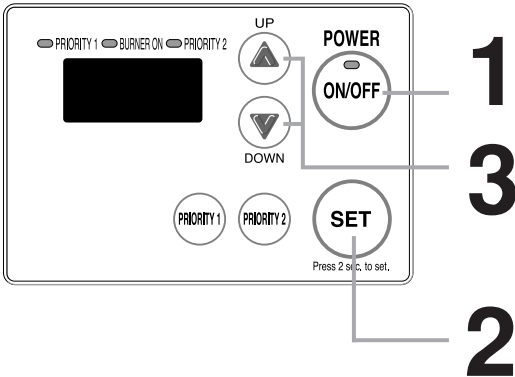

1 Turn off the Power.

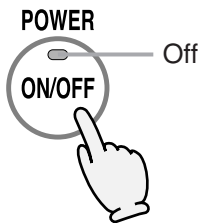

2 Press and hold the maximum temperature setting button until a tone is heard (2 seconds).

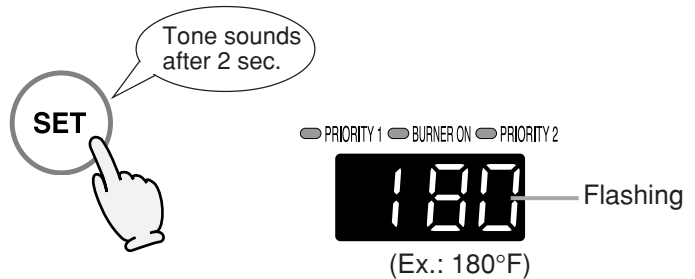

3 Change the temperature using the setting buttons.

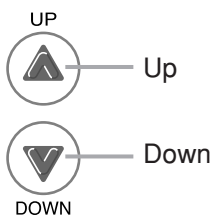

[For Fahrenheit]

PRIORITY 1 BURNER ON PRIORITY 2



(Ex.: 176°F)

Temperature can be changed to 140°F, 145°F, 150°F, 155°F, 160°F, 165°F, 170°F, 176°F or 180°F.

[For Centigrade]

PRIORITY 1 BURNER ON PRIORITY 2

"1." is displayed at the head of the temperature.



(Ex.: 80°C)

Temperature can be changed to 60°C, 65°C, 70°C, 75°C, 80°C, 83°C.

4 Set the Power button to ON when continuing to using the unit as is. Otherwise, let the unit sit for 30 sec.

How to mute / beep the operation sound

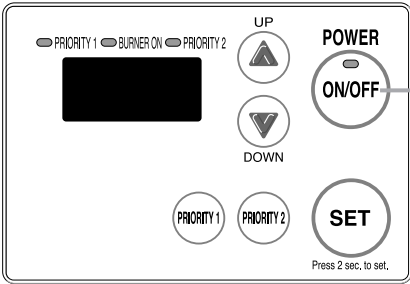

The operation panel will emit a sound when any button is pushed. This sound can be muted if it is desired.

* Initial factory setting is with sound

1 Hold the Power On/Off Button for five seconds.

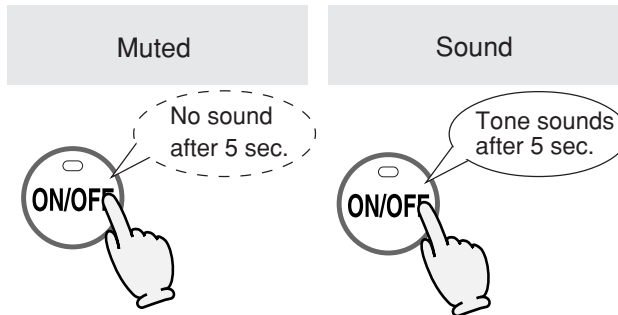

Preventing Damage from Freezing

CAUTION

- * Damage can occur from frozen water within the device and pipes even in warm environments. Be sure to read below for appropriate measures.
- * Repairs for damage caused by freezing are not covered by the warranty.

Perform the following to prevent freezing

■ Do not remove the power plug

Freezing cannot be prevented when the power plug is disconnected. Also, take measures to protect exposed piping by using insulation, heat tape, or electric heaters. When in doubt, contact your installer.

■ Do not close the gas valve

The unit will automatically operate (combust) to warm the water within the circuit to prevent freezing.

Note: Freezing of water within the circuit may not be prevented depending on the heating system. For details, contact your installer.

Perform the following when not using the boiler for an extensive period

Check the label on the front cover of the device to see if anti-freeze has been added, then perform the measures indicated below as needed.

When there is anti-freeze

1. Set the Power button to Off.
2. Close the gas valve.
3. Remove the power plug.

<When reusing>

1. Insert the power plug.
2. Open the gas valve.

When there is no anti-freeze

Contact your installer.

<When reusing>

Contact your installer.

Regular Maintenance-1

Periodic Inspection

CAUTION



To prevent burns or scalding, turn off the power button and wait until the equipment cools before performing maintenance.

Be sure to do.

Check

For laundry, newspaper, timber, oil, spray cans and other combustible materials.

Check

For dust and soot in the flue terminal.

Check

For abnormal sounds during operation.

Check

For abnormalities in external appearance, discoloration or flaws.

Check

For a proper pressure gauge reading. (Normal value: 15 psi)

Boiler water must be replenished if the pressure is 8 psi or less. Contact your installer or a qualified service technician.

Check

For water leaks from the equipment and piping.

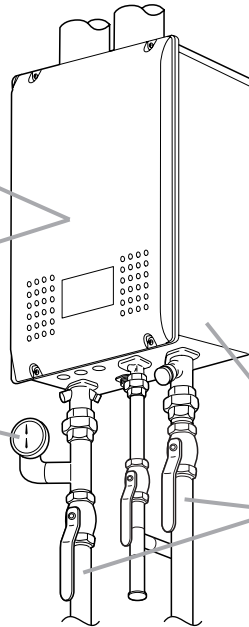

Expansion tank

Inspect the expansion tank once a year for proper air pressure within the tank. Follow the instructions of the expansion tank manufacturer. For inspection, contact your installer or a qualified service technician.

Safety Relief Valve

Inspect the safety relief valve once a year to see if the valve works correctly. For inspection, contact your installer or a qualified service technician.

Recommended periodic inspection

For prevention of unforeseeable accidents and for the longer service life of this product, periodic inspection by a specialist is recommended once a year even if there are no problems with the operation of this unit. For inspection, contact your installer or a qualified service technician.

Regular Maintenance-2

Periodic Maintenance

Equipment

Wipe the outside surface with a wet cloth, then dry the surface.
Use a neutral detergent to clean any stains.

Operation panel

Wipe the surface with a wet cloth.

Do not use benzene, oil or fatty detergents to clean the operation panel;
deformation may occur.

When Using Anti-Freeze

Check the anti-freeze at least once per year for proper product concentration and pH level.
Replace the anti-freeze once every 2 years or as required by the anti-freeze manufacturer with blends specified by Noritz.

Not replacing the anti-freeze will cause rusting and freezing, resulting in damage to the device and radiator.

For inspection or replacement of the anti-freeze, contact the installer or a qualified service technician.

Repairs resulting from deterioration of the anti-freeze are not covered by the warranty.

Water Drain Valve (with Water Filter)

If the water drain valve (with water filter) is covered with debris, the hot water may not run smoothly, or the unit may put out cold water. Check and clean the water drain valve.

For cleaning the water drain valve, contact your installer or a qualified service technician.

Troubleshooting-1

Initial Operation

Unit attempts to ignite but fails.

- Perform operation again after setting the Power On/Off button to Off and then back to On. There may be air in the gas line.
- Have a professional check the gas supply pressure.

Temperature

Hot water is not available when a fixture is opened.

- Is the gas valve, return valve and supply valve fully open?
- Is the gas being cut off by the gas meter?
(Can other gas devices such as stoves be used?)
- (For LP) Is there enough gas in the tank?
(Can other gas devices such as stoves be used?)
- Is the water drain valve filter clogged with debris? (☞p.18)
- Is the pressure gauge reading normal? (☞p.17)
- Is the power button turned on?
- The hot water of the indirect tank may have been fully used. Wait for several minutes until the water in the tank becomes hot.
- See the operation manual of the indirect tank or heating system.
- Can the sound of the pump be heard? If not, there may be a malfunction. Contact your installer or a qualified service technician.

Setting temperature cannot rise.

- Is the maximum temperature setting of PRIORITY 1 appropriate. (☞p.14)

Operation Panel

The light on the power button does not come on.

- Has there been a power failure?
- Is the power connected properly?

The panel cannot be used.

- There is a possibility that the unit has malfunctioned. Contact your installer or a qualified service technician.

Combustion indicator is lit even when the Power button is set to Off.

Combustion indicator is lit even when the heating is not being used.

- The pump automatically operates for combustion to prevent freezing.

The plastic on the surface or buttons of the remote controller has torn, peeled, or air bubbles inside.

- The surface of the remote controller is affixed with a protective sheet (to prevent surface scratching, etc.) at time of shipment. This sheet can be removed or left as it is. When leaving the protective sheet on, areas frequently touched may tear or peel. However, the remote controller will not malfunction from water entering such torn or peeled areas. To restore the appearance of the remote controller surface, simply remove the protective sheet.

Troubleshooting-2

Heating

The room does not get warm.
The heating does not operate.

- Is the gas valve, return valve and supply valve fully open?
- Is the gas being cut off by the gas meter?
(Can other gas devices such as stoves be used?)
- (For LP) Is there enough gas in the tank?
(Can other gas devices such as stoves be used?)
- Is the water drain valve filter clogged with debris? (☞p.18)
- Is the pressure gauge reading normal? (☞p.17)
- Is the power button turned on?
- See the operation manual of the indirect tank or heating system.
- Is the heating switch of a room thermostat turned on?
- Has PRIORITY 1 been running for an extensive period?
In this case, the set temperature of the aquastat controlling the indirect tank may be higher than the set temperature of this unit. Contact your installer.
- Can the sound of the pump be heard? If not, there may be a malfunction. Contact your installer or a qualified service technician.

The heating turns off by itself during heating and there is no warm air.

- PRIORITY 2 (Heating use) will stop even during operation when PRIORITY 1 (Indirect tank use) operation starts.
(☞p.11)

Sounds

The fan can be heard after operation is stopped.

- These noises indicate the proper operation of devices which are designed to let the unit reignite more quickly, and ensure temperature of the boiler water is stable.

Rotating sound.
(low humming sound.)

- The sound is from the pump operating to prevent freezing.
- The unit automatically operates the pump for several seconds when the unit has not been used for approximately 15 days to prevent the pump from malfunctioning due to build-up of deposits.

Other

The heating stops burning during operation.

- Is the gas valve, return valve and supply valve fully open?
- Is the gas being cut off by the gas meter?
(Can other gas devices such as stoves be used?)
- (For LP) Is there enough gas in the tank?
(Can other gas devices such as stoves be used?)

(Continued)

(Continued)

White smoke comes out of the exhaust vent on a cold day.	<ul style="list-style-type: none"> This is normal. The white smoke is actually steam.
The boiler water is leaking from the safety relief valve.	<ul style="list-style-type: none"> There is a possibility that air is leaking from the expansion tank. Contact your installer or a qualified service technician.
PRIORITY 1 continuously operates and does not switch to PRIORITY 2.	<ul style="list-style-type: none"> The set temperature of the aquastat controlling the hot-water tank may be higher than the set temperature of this unit. Contact your installer.

Check for an Error Code on the Operation Panel

If there is a problem with the unit, a numerical error code will flash on the operation panel.

If this occurs, take appropriate measures as listed below.

When an error code appears, the display and the operation light will flash together.

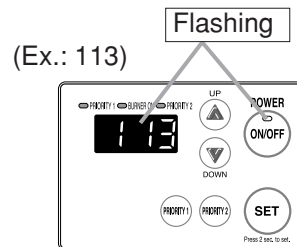

Error Code	Cause	Action
113	Ignition error	<ol style="list-style-type: none"> Set the Power On/Off button and heating operation to Off. Check the items below and take measures if necessary. Is the gas valve open? Has the gas meter cut off the supply of gas? In the case of LP gas, has the gas run out? Set the Power On/Off button and heating operation to On to start heating operation. Operation is normal if there is no display.
903	Device combustion abnormality	In the case the unit cannot be reset after setting the Power On/Off button to Off and back to On, or when the error display persists even when resetting the boiler, service must be performed. Contact Noritz America to arrange for a qualified service technician.
103	Capacity is dropped for safe operation due to intake/exhaust abnormality	The unit can continue to be used with a drop in capacity; however, inspection is recommended for safety.
993	Device combustion abnormality	Service must be performed. Contact Noritz America to arrange for a qualified service technician.

Contact Noritz America if:

- Any other error code appears.
- An error code is indicated again after the above actions were followed.
- There are any other questions.

Follow-up Service

Requesting Service

First follow the instructions in the troubleshooting section (→ p.19 to p.21).

If the error is not corrected, contact Noritz America Technical Support at 866-766-7489.

We will need to know:

The Model (check the rating plate)

*See p.4 for the location of the label

Date of purchase (see the warranty)

Details of problem ... (flashing error codes,
etc., in much detail as possible)

Your name, address, and telephone number

Desired date of visit



* A request for service may be rejected if the boiler is installed in a location where working on the unit may be dangerous. Contact a plumber.

Warranty

A warranty registration card is included separately.

Be sure that the plumber, date of purchase and other necessary items are filled in.

Read the content carefully, and keep the warranty card in a safe place.

For repairs after the warranty period, there will be a charge on any service, and service will only be performed if the unit is deemed repairable.

Period of Time for Stocking Repair Parts

Noritz will stock repair and maintenance parts for this unit within ten (10) years of the date of original installation.

Reinstallation

If you want to reinstall the appliance at a different location, confirm that the gas and power supply indicated on the rating plate are available at the new location. If you are not sure, consult the local utility company.

Gas Conversion

If you move to a region that uses a different type of gas or if the local gas supply is converted, replacement of the gas manifold and adjustment of the appliance will be necessary. This work must be performed by either Noritz or a qualified service agency and will be charged for even during the warranty period. Contact Noritz America Technical Support at 866-766-7489 for additional information.

Specifications

- Specifications may be changed without prior notice.
- The capacity may differ slightly, depending on the water pressure, water supply, piping conditions, and water temperature.

Specifications

Item		Specification	
Model Name		NH199-DV	NH150-DV
Type	Installation Air Supply/Exhaust Heating method	Indoor Wall Mounted Direct Vent / Sealed Combustion Closed type hot-water circulation method	
Ignition		Direct Ignition	
Operating Pressure		15-150 psi	
Safety valve setting pressure		30 psi	
Amount of boiler water used		4-17 GPM (bypass minimum-flow rate: 2.5GPM)	
Dimensions		24.2"(Height) x 18.3"(Width) x 9.4"(Depth)	
Weight		65.3 lbs.	
Water Holding Capacity		0.4 Gallon	
Connection Sizes	Supply	1 "	
	Return	1"	
	Gas Inlet	3/4"	
Power Supply	Supply	120 VAC (60Hz)	
	Consumption (*)	NG : 97W LP : 111W	NG : 93W LP : 93W
Materials	Casing	Zincified Steel Plate/Polyester Coating	
	Flue Collar	Stainless Steel	
	Heat Exchanger	Copper Sheeting, Copper Tubing	
Safety Devices		Flame Rod, Thermal Fuse, Lightning Protection Device (ZNR), Overheat Prevention Device, Freezing Prevention Device, Fan Rotation Detector, Boil-dry Safety Device, Boil-dry Protection Device, Overcurrent Protection Device	
Accessories		Pressure & Temperature Gauge, Safety Relief Valve (valve, fitting, and gasket), Anchoring Screws, Terminals	

* The values listed are for the boiler only.
The maximum current draw by the unit with 2 pumps connected will be 6 amperes or less.

Performance

Item			NH199-DV	NH150-DV
Gas Consumption	NG	Maximum Performance	199,900 btuh	150,000 btuh
		Minimum Performance	55,500 btuh	55,500 btuh
	LP	Maximum Performance	199,900 btuh	150,000 btuh
		Minimum Performance	55,500 btuh	55,500 btuh
AFUE	NG		82.7%	83.0%
	LP		83.0%	82.8%
Standard output			45,500-163,100 btuh	45,500-122,400 btuh
Temperature Settings		Fahrenheit	140-170°F (In 5°F intervals), 176, 180°F (9 Options)	
		Centigrade	60-80°C (In 5°C intervals), 83°C (6 Options)	

CHAUDIÈRE À ÉVENT DIRECT

Manuel d'information de l'utilisateur

Modèles NH199-DV

NH150-DV



AVERTISSEMENT

Si les informations présentées dans ce manuel ne sont pas respectées à la lettre, il peut en résulter un incendie ou une explosion pouvant entraîner des dégâts matériels, blessures corporelles ou mortelles.

- N'entreposez, ni n'utilisez de l'essence ou d'autres types de vapeur et liquide inflammables à proximité de cet appareil ou d'autres appareils électriques.

- QUE FAIRE SI VOUS DÉTECTEZ UNE ODEUR DE GAZ

- Ne tentez pas d'allumer des appareils électriques.
- Ne touchez à aucun interrupteur, n'utilisez aucun téléphone à l'intérieur de votre édifice.
- Appelez immédiatement votre fournisseur de gaz de chez un voisin. Suivez les instructions du fournisseur de gaz.
- Si vous ne pouvez pas joindre votre fournisseur, appelez les pompiers.

- L'installation et l'entretien doivent être assurés par un installateur qualifié ou un service d'entretien ou le fournisseur de gaz.



Faible NOx
Approuvé par
SCAQMD



Nous vous remercions de votre achat de Chaudière à Évent Direct Noritz. Avant toute utilisation, veuillez :

Lire entièrement ce manuel pour connaître les directives d'opération.

Remplir dans son intégralité la carte d'enregistrement de la garantie (incluse séparément) et envoyer par courrier le coupon détachable à Noritz America Corporation.

Conserver ce manuel (et l'autre partie de la carte d'enregistrement de garantie) là où vous pourrez le trouver au besoin.

L'installation doit être conforme aux réglementations locales ou en l'absence de réglementation locale, à la norme ANSI Z223.1/NFPA 54 ou CAN/CSA B149.1. Noritz America se réserve le droit d'arrêter ou de modifier à tout moment et sans préavis la conception et/ou les spécifications de ses produits.

Utilisation acceptée
Ville de New-York
Department of Buildings
MEA 20-07-E

NORITZ America Corporation

Importante consigne de sécurité - 1

Afin d'empêcher d'endommager les biens et de blesser l'utilisateur, les icônes ci-dessous seront utilisées pour avertir de niveaux de danger variables. Chaque indication est indispensable au fonctionnement en toute sécurité du chauffe-eau et doit être comprise et respectée.

Les dangers potentiels provenant d'accidents pendant l'installation et l'utilisation sont classés dans les quatre catégories suivantes. Observez bien ces avertissements ; ils sont indispensables à votre sécurité.

■ Icônes d'avertissement de niveau du risque



Ce symbole indique une alerte de sécurité. Il avertit l'utilisateur d'un risque potentiel de blessures corporelles. Respectez tous les messages de sécurité suivant ce symbole afin d'éviter des blessures graves ou mortelles.



DANGER

DANGER indique une situation dangereuse imminente qui, si elle n'est pas évitée, entraînera des blessures graves ou mortelles.



AVERTISSEMENT

AVERTISSEMENT indique une situation potentiellement dangereuse qui, si elle n'est pas évitée, pourrait entraîner des blessures graves ou mortelles.



ATTENTION

ATTENTION indique une situation potentiellement dangereuse qui, si elle n'est pas évitée, pourrait entraîner des blessures minimales ou modérées.

ATTENTION

ATTENTION utilisée sans le symbole de l'alerte de sécurité indique une situation potentiellement dangereuse qui, si elle n'est pas évitée, pourrait entraîner des dégâts matériels.

■ Autres icônes

Electrocutation.	Température élevée.	Veillez à l'exécuter.	Terre.	
Interdit.	Pas de flamme.	Ne pas toucher.	Ne pas démonter l'appareil.	Ne pas toucher avec les mains mouillées.



DANGER



Interdit

Les vapeurs de liquides inflammables exploseront et prendront feu provoquant la mort ou de sévères brûlures.

N'utilisez pas ni n'entreposez de produits inflammables comme de l'essence, des solvants ou colles dans la même pièce ou à proximité de la chaudière.

Conservez les produits inflammables:

1. loin de la chaudière.
2. dans des récipients approuvés.
3. hermétiquement fermés.
4. hors de la portée des enfants.

Vapeurs:

1. Invisibles.
2. Plus lourdes que l'air.
3. Se propagent au sol.

4. Peuvent être transportées d'autres pièces jusqu'au brûleur principal par les courants d'air.



Veillez à l'exécuter.

Lorsque vous utilisez la chaudière comme source de chaleur pour une cuve de stockage indirecte, la température de l'eau sera de 140°F à 180°F (60°C à 83°C). Installez un mitigeur anti-ébullantage sur le côté alimentation en eau chaude de la cuve indirecte pour éviter l'ébullantage.



Interdit

Une température de l'eau chaude supérieure à 52°C (125°F) peut provoquer instantanément de graves brûlures ou la mort suite à un ébullantage.

Les enfants, les personnes âgées et handicapées courent le plus grand risque d'être ébullantés.

Vérifiez la température de l'eau avant de prendre un bain ou une douche.



(Suite page suivante)

(Suite page suivante)



Interdit

Ne retirez pas, ni ne bloquez la soupape de décharge de sûreté le fonctionnement en toute sécurité de la chaudière.



Interdit

N'utilisez pas la chaudière si le tuyau d'admission/échappement est déplacé, percé, encrassé ou corrodé.

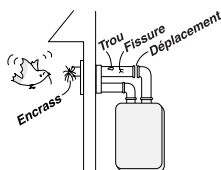

Interdit

Ne buvez pas l'eau chaude fournie par la chaudière.



Interdit

Ne laissez personne modifier la température de l'eau chaude domestique pendant que l'eau chaude est utilisée.

Afin d'éviter l'ébouillantage, ne modifiez pas la température de l'eau sur un réglage supérieur.

AVERTISSEMENT



Pas de flamme.

A. Ce chauffe-eau ne comporte pas de veilleuse. Il est équipée d'un dispositif d'allumage qui allume automatiquement le brûleur. Ne tentez pas d'allumer le brûleur manuellement.

B. AVANT D'OPÉRER reniflez tout autour du chauffe-eau pour repérer une fuite de gaz. Pensez à renifler près du sol parce que certains gaz sont plus lourds que l'air et restent au sol.

QUE FAIRE SI VOUS DÉTECTEZ UNE ODEUR DE GAZ

- Ne tentez pas d'allumer des appareils électriques.
- Ne touchez à aucun interrupteur, n'utilisez aucun téléphone à l'intérieur de votre édifice.
- Appelez immédiatement votre fournisseur de gaz de chez un voisin. Suivez les instructions du fournisseur de gaz.
- Si vous ne pouvez pas rejoindre votre fournisseur, appelez les pompiers.

C. Tournez la manette de la soupape du gaz à la main. N'utilisez jamais d'outils. Si la manette ne tourne pas à la main, ne tentez pas de la réparer. Appelez un technicien de service qualifié. Une réparation forcée ou échouée pourrait provoquer un incendie ou une explosion.

D. N'utilisez pas cette chaudière si des pièces ont été submergées sous l'eau. Appelez immédiatement un technicien qualifié afin qu'il inspecte la chaudière et remplace les pièces endommagées.



Veillez à l'exécuter.

Si vous remarquez une fuite de gaz :

1. Arrêtez immédiatement d'utiliser le chauffe-eau
2. Fermez la soupape de gaz
3. Ouvrez les fenêtres et les portes.



Veillez à l'exécuter.

Si vous détectez une combustion anormale ou des odeurs inhabituelles, ou bien pendant un séisme, tornade ou incendie :

1. Mettez le système de chauffage hors tension.
2. Coupez l'alimentation électrique du chauffe-eau
3. Fermez le gaz, la soupape de retour/distribution.
4. Appelez l'agent Noritz le plus proche



Interdit

Risque d'explosion ;

Si la soupape de décharge de sûreté laisse échapper des gouttes ou présente une fuite, faites la remplacer par un technicien de service. Ne bouchez pas la soupape, ni ne la déposez.

Le manquement à ces instructions peut provoquer un incendie ou une explosion, ainsi que des blessures corporelles ou mortelles.



Veillez à l'exécuter.

En cas de surchauffe, ou si la distribution de gaz n'est pas coupée, n'éteignez pas ni ne débranchez l'alimentation en courant vers la chaudière. Mais fermez la soupape de distribution du gaz externe sur la chaudière.

(Suite page suivante)

Importante consigne de sécurité - 2

(Suite page suivante)

⚠️ AVERTISSEMENT



Interdit

Ne placez pas la bouche du carneau dans un environnement fermé en ajoutant des murs ou un plafond (ne l'entourez pas de tôle ondulée, etc.)

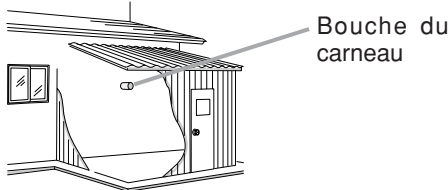

Sous peine de provoquer un empoisonnement au monoxyde de carbone ou un incendie.



Interdit

N'utilisez pas de produits chimiques inflammables, comme de l'huile, essence, benzène, etc., à proximité du chauffe-eau ou de la bouche de la conduite d'évacuation.



Interdit

N'entreposez, ni n'utilisez de l'essence ou d'autres types de vapeur et liquide inflammables à proximité de cet appareil ou d'autres appareils électriques.



Interdit

Ne placez ni n'utilisez une bombe aérosol à proximité de la chaudière ou de la bouche du carneau.



Veillez à l'exécuter.

Laissez un espace suffisant entre la chaudière et les objets à proximité (arbres, poutres, boîtes avec des produits inflammables, etc.).

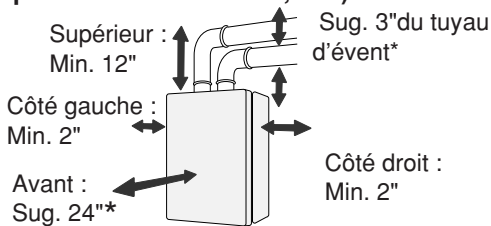

Veillez à l'exécuter.

Assurez-vous que le gaz/ alimentation correspond au gaz/alimentation sur la plaque signalétique.

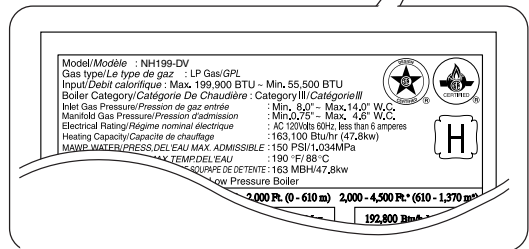
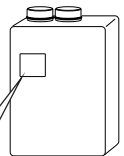

Interdit

Risque d'empoisonnement au monoxyde de carbone N'installez pas la chaudière dans un mobile home, une caravane, ou sur un bateau.



Veillez à l'exécuter.

L'installation et l'entretien doivent être assurés par un installateur qualifié, un service d'entretien ou le fournisseur de gaz.



Interdit

Ne placez pas de matières inflammables, comme du linge, des journaux, des huiles, etc., à proximité de la chaudière ou de la bouche du carneau.

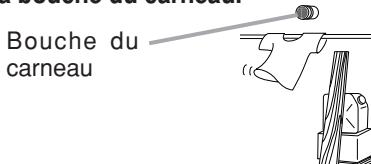

Interdit

En cas d'installation de cette unité dans un salon de coiffure ou tout autre endroit où seront utilisées des laques coiffantes ou des bombes aérosols, placez l'unité dans une zone séparée alimentée en air frais provenant de l'extérieur.



Ne pas toucher avec les mains mouillées.



Electrocution.

Ne touchez pas le cordon d'alimentation avec les mains mouillées.



Interdit

N'utilisez pas de produit coiffant en aérosol ou de détergent en aérosol à proximité de la chaudière.



Interdit

Ne laissez pas de jeunes enfants jouer sans surveillance dans la salle de bains. Ne laissez pas de jeunes enfants prendre un bain sans surveillance.



Interdit

Ne l'installez pas à l'extérieur.

La pluie pourrait s'infiltrer dans l'unité ou le vent pourrait souffler sur la flamme du brûleur, entraînant par là des dysfonctionnements ou un incendie.

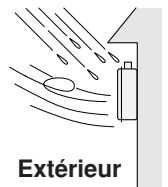

Extérieur

(Suite page suivante)



Ne pas démonter l'appareil.

Adressez-vous à un technicien de service qualifié pour toutes réparations, entretien ou maintenance nécessaires.



Veillez à l'exécuter.

Prenez contact avec l'agent Noritz le plus proche au cas où l'emplacement de la chaudière devrait être changé.

La California Proposition 65 énumère les substances chimiques reconnues par l'état de Californie comme cancérogènes, à l'origine de malformations à la naissance, de morts, de maladies graves ou d'autres problèmes reproductifs. Ce produit peut contenir de telles substances, que leur origine soit par la combustion d'un carburant (gaz, huile) ou les pièces du produit lui-même.

ATTENTION



Terre.

Veillez à relier l'unité à la terre électriquement.



Veillez à l'exécuter.

Ne laissez pas de la poussière adhérer au cordon d'alimentation.



Interdit

N'utilisez pas cette chaudière comme appareil de chauffage direct de l'eau chaude. Elle ne doit être utilisée que pour chauffer la maison ou avec une cuve de stockage indirecte.



Interdit

N'utilisez pas un cordon d'alimentation cassé ou modifié. N'agglutinez, ni ne pliez, ni n'étirez les cordons d'alimentation.

Ne les rayez, ni ne les modifiez ni ne les soumettez à un impact ou une force.



Veillez à l'exécuter.

Pour éviter les brûlures ou un ébouillantage, éteignez le bouton d'alimentation et patientez jusqu'au refroidissement de l'appareil avant de procéder à la maintenance.



Veillez à l'exécuter.

Ne débranchez pas la fiche du cordon d'alimentation.

Lorsque la fiche du cordon d'alimentation est insérée, l'unité fait automatiquement fonctionner la pompe de circulation pendant quelques secondes si l'unité n'a pas été utilisée pendant environ 15 jours ; ceci afin de prévenir un dysfonctionnement de la pompe de circulation dû à une accumulation de dépôts calcaires.



Interdit

N'éteignez pas le chauffe-eau pendant que quelqu'un prend un bain.



Interdit

Ne recouvrez pas la chaudière ni la bouche de la conduite d'évacuation, n'entrez pas des ordures ou des débris à proximité ou ne bloquez pas de quelque manière que ce soit l'arrivée d'air frais vers l'unité.



Interdit

Ne l'installez pas dans des endroits où la poussière ou des débris seraient en excès dans l'air.



Ne pas toucher.

Ne touchez pas la bouche du carneau et le tuyau de la conduite d'évacuation pendant ou immédiatement après fonctionnement de la chaudière.



Veillez à l'exécuter.

Remplacez l'eau de la chaudière par un antigel spécifié par Noritz tous les 2 ans ou selon les exigences du fabricant de l'antigel.

- Si vous ne remplacez pas l'eau, la chaudière gèlera ou rouillera, ce qui risque d'endommager l'appareil et le radiateur. Les réparations suite à une altération de l'anti-gel ne sont pas couvertes par la garantie.
- La réparation en cas de défaillance du système d'anti-gel sera facturée même pendant la période de garantie. Les frais de remplacement de l'anti-gel ne sont pas couverts par la garantie.

Importante consigne de sécurité - 3

ATTENTION

Conservez la zone autour de l'unité propre.

Si des boîtes, mauvaises herbes, toiles d'araignées, cafards, etc., sont dans les parages de l'unité, des dégâts ou un incendie peut en résulter.

N'installez pas l'équipement là où le gaz d'échappement serait soufflé contre un mur ou une fenêtre.

Traitez l'eau dure, acide ou encore impure avec des méthodes agréées afin d'assurer une couverture complète de la garantie.

Les problèmes provenant d'un entartrage ne sont pas couverts par la garantie.

Vérifiez l'allumage pendant l'utilisation et l'extinction après utilisation.

N'utilisez pas de pièces autres que celles spécifiées pour cet équipement.

L'installation de cette unité n'est approuvée que jusqu'à 1300m (4500 ft.) au-dessus du niveau de la mer.

Pour les installations à des niveaux élevés, prenez contact avec Noritz America pour les instructions.

Ne démontez pas le panneau de commande.

N'utilisez pas de benzène, huile ou détergents gras pour nettoyer le panneau de commande.

Ceci pourrait entraîner une déformation.

N'éclaboussez pas d'eau le panneau de commande. N'exposez pas le panneau de commande à la vapeur.

Prévention des dégâts dus au gel (☞ p.16)

Des dégâts peuvent résulter du gel de l'eau dans l'appareil et les conduites même dans des environnements doux.

Veillez à lire ci-dessous pour connaître les mesures à prendre.

Les réparations pour les dégâts causés par le gel ne sont pas couvertes par la garantie.

Prenez les mesures nécessaires pour empêcher le gel de l'eau et la fuite de gaz lorsque vous laissez l'unité inutilisée pendant une période prolongée. (☞ p.16)

S'il neige, vérifiez que la bouche du carneau n'est pas bloquée.

Table des matières

Importante consigne de sécurité	2
Table des matières	7
Pièces générales	
Unité principale	8
Panneau de commande	9
Explications	
Schéma	10
Méthode d'opération	12
Réglage de la température de l'eau de la chaudière	13
Réglage de la température maximum de PRIORITY1	14
Comment activer/désactiver le bip sonore	15
Prévention des dégâts dus au gel	16
Maintenance régulière	17
Guide de dépannage	19
Suivi	22
Caractéristiques techniques	23

Pièces générales

Unité principale

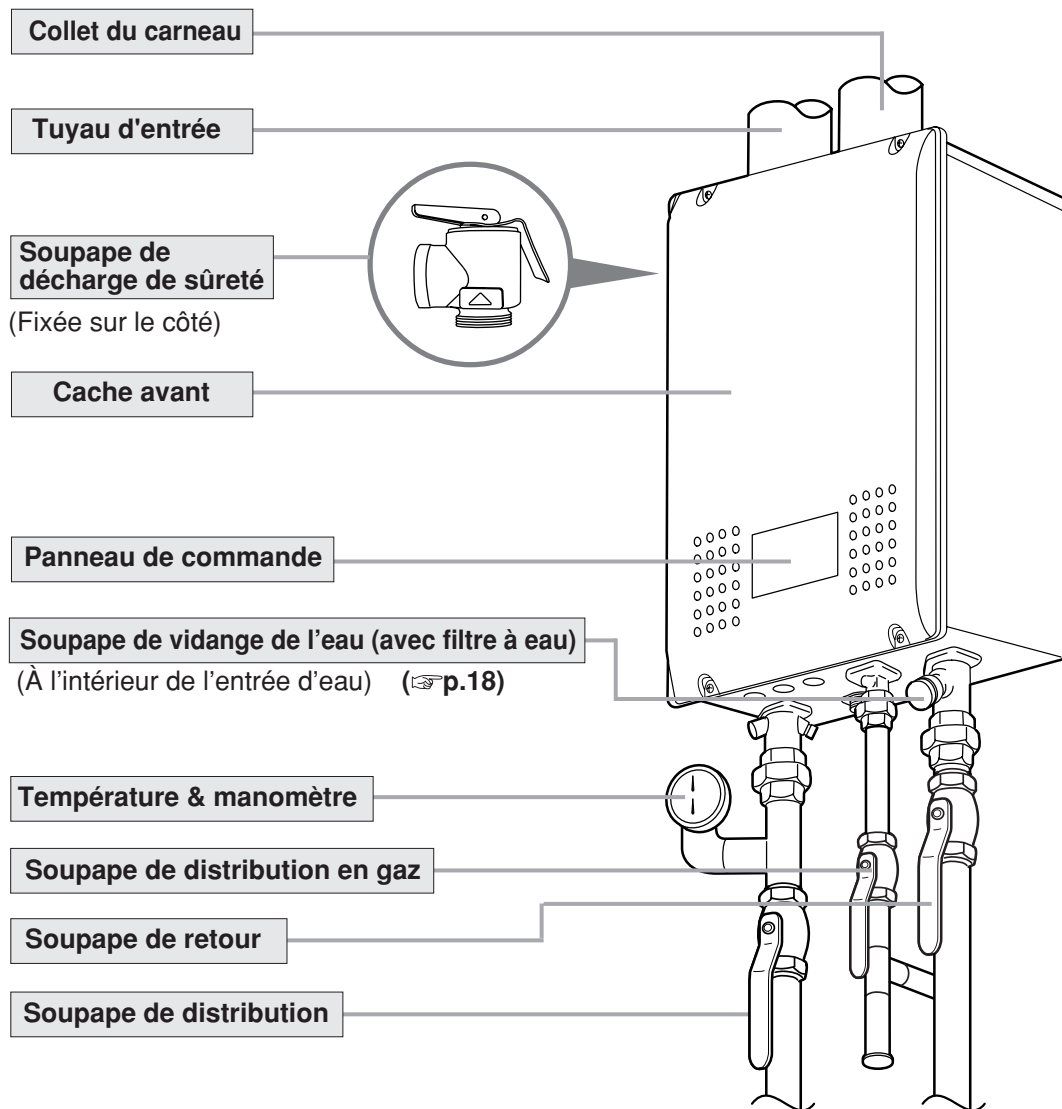

* L'illustration ci-dessus montre un exemple d'installation.
La configuration exacte de l'installation peut être légèrement différente.

Panneau de commande (RC-7648M)

L'affichage réel dépend du réglage du chauffe-eau.

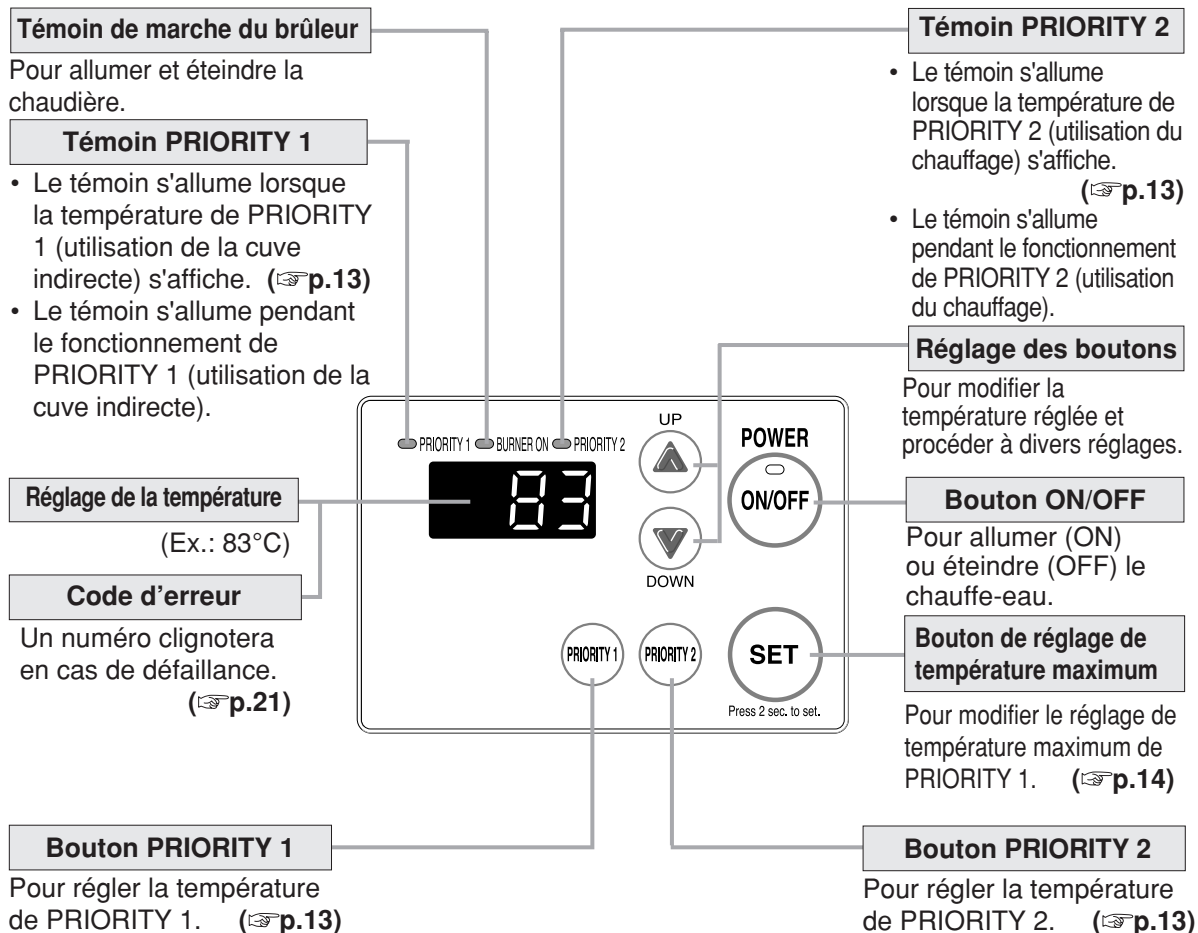

* Avant toute utilisation, retirez la feuille de protection de la surface de la télécommande.

Schéma

* Vous trouverez ci-dessous un schéma simplifié du système de chauffage électrotechnique. Le sens des tuyaux, l'emplacement d'installation et le nombre de bouches varient selon les maisons.

L'eau de la chaudière circule vers le cuve indirecte et le système de chauffage.

Consultez le mode d'emploi du réservoir d'eau chaude pour connaître l'installation du réservoir et les raccordements de la tuyauterie.

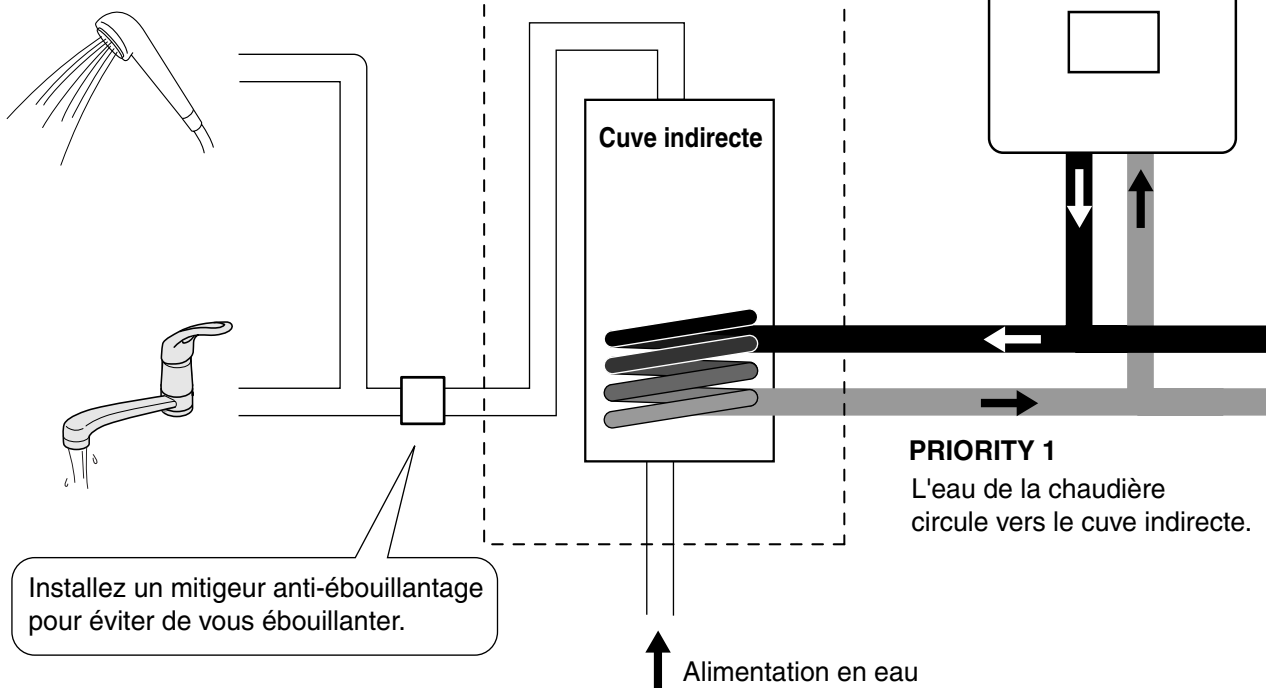

! DANGER

! Pour empêcher les brûlures :
Température élevée



Lorsque vous utilisez la chaudière comme source de chaleur pour une cuve de stockage indirecte, la température de l'eau sera de 140°F à 180°F (60°C à 83°C). Installez un mitigeur anti-ébullantage sur le côté alimentation en eau chaude de la cuve indirecte pour éviter l'ébouillantage.

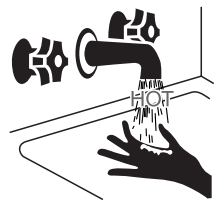

Consultez le mode d'emploi du système de chauffage pour connaître l'installation correcte et les opérations spécifiques.

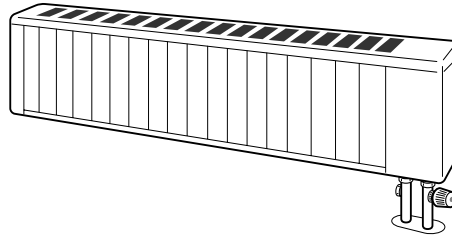
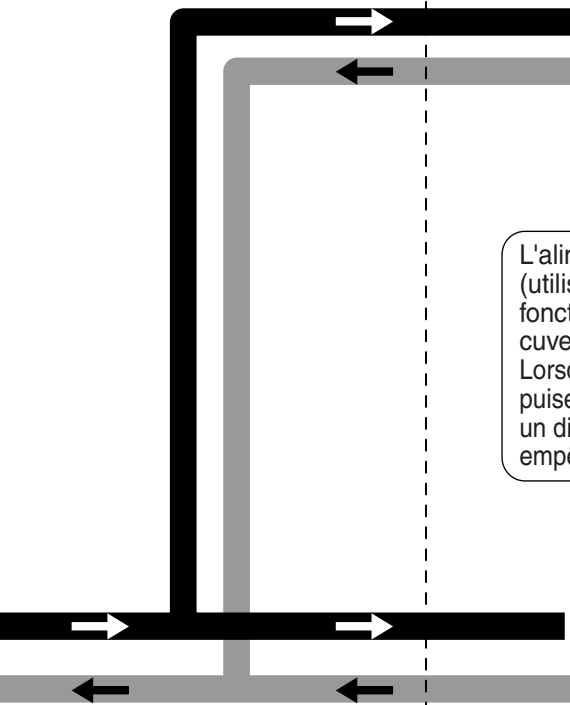

L'alimentation en eau chaude vers PRIORITY 2 (utilisation du chauffage) s'arrête pendant le fonctionnement de PRIORITY 1 (utilisation de la cuve indirecte).
Lorsque vous utilisez un système de chauffage qui puise l'air de l'extérieur, il est recommandé d'installer un dispositif de prévention du refoulement pour empêcher l'air froid de pénétrer dans la pièce.

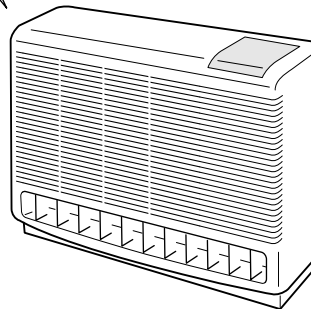

PRIORITY 2

L'eau de la chaudière circule vers le système de chauffage.



Prohibited

Une température de l'eau chaude supérieure à 52°C (125°F) peut provoquer instantanément de graves brûlures ou la mort suite à un ébullantage.

Les enfants, les personnes âgées et handicapées courent le plus grand risque d'être ébouillantés.

Vérifiez la température de l'eau avant de prendre un bain ou une douche.

Méthode d'opération

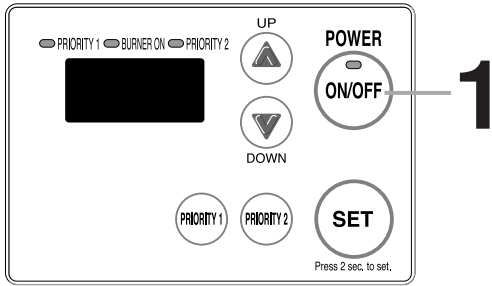

Lorsque le bouton ON/OFF est placé sur ON, la chaudière fonctionne automatiquement pour faire circuler l'eau chaude lorsque la température de l'eau chaude dans la cuve indirecte baisse ou lorsque le commutateur de chauffage du thermostat d'une pièce est activé.

(En commençant avec l'appareil hors tension)

1 Appuyez sur le bouton ON/OFF.

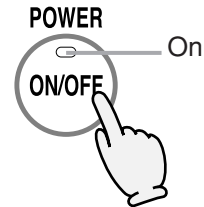

La température sera celle de PRIORITY 1, affichée sur le thermostat du panneau de commande.

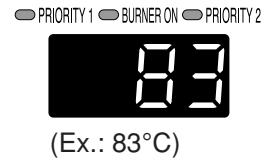

Affichage de la télécommande

Lorsque le bouton ON/OFF est placé sur ON, la température de l'eau de la chaudière de PRIORITY 1 (utilisation de la cuve indirecte) est affichée.

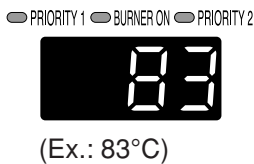

Lorsque le processus de chauffage commence

La température de l'eau de la chaudière de PRIORITY 2 (utilisation du chauffage) est affichée.

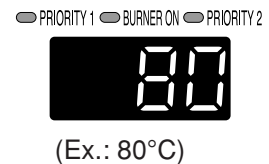

Lorsque le chauffage arrête de fonctionner ou que les opérations de la cuve indirecte commencent

L'affichage revient à la température de l'eau de la chaudière de PRIORITY 1 (utilisation de la cuve indirecte).

Explications

Réglage de la température de l'eau de la chaudière

(En commençant avec l'appareil hors tension)

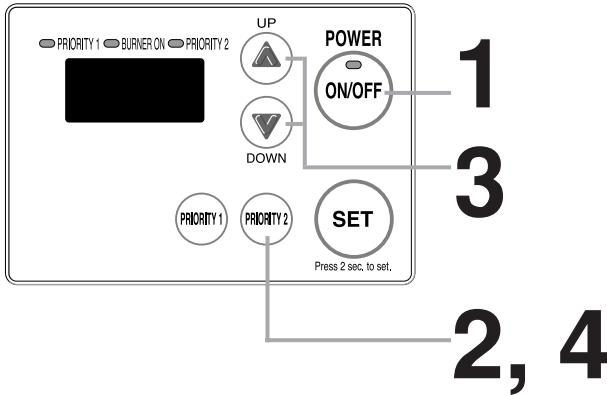

Les températures de l'eau de la chaudière pour PRIORITY 1 et PRIORITY 2 peuvent être mémorisées.

1 Appuyez sur le bouton ON/OFF.

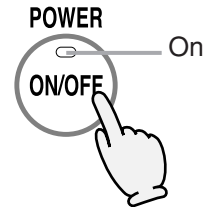

La température sera celle de PRIORITY 1, affichée sur le thermostat du panneau de commande. (Ex.: 83°C)

2 Appuyez sur le bouton désiré. (Ex. : PRIORITY 2)



Clignotant
 PRIORITY 1 BURNER ON PRIORITY 2

75

Réglage actuel de la température de PRIORITY 2 (Ex.: 75°C)

3 Réglez la température.

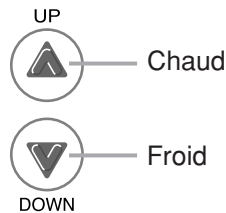

PRIORITY 1 BURNER ON PRIORITY 2

80

↓ (Ex.: 80°C)

4 Appuyez à nouveau sur le bouton pressé en 2.



L'affichage revient à la température de PRIORITY 1.

PRIORITY 1 BURNER ON PRIORITY 2

83

* L'affichage revient également à la température de PRIORITY 1 si aucun bouton n'est pressé dans les 10 secondes environ. (Les modifications sont mémorisées.)

[Température standard de l'eau de la chaudière]

= Réglage initiale en usine

Fahrenheit (°F)	140	145	150	155	160	165	170	176	180
Centigrade (°C)	60	65	70	75	80	83			

* Les indications ci-dessus ne sont données qu'à titre indicatif. Les températures réelles peuvent différer selon la saison, la longueur des tuyaux, etc.

* La limite supérieure (température maximum) de PRIORITY 1 peut être modifiée.

Ne réglez pas la température de PRIORITY 1 en dessous de la température réglée sur Aquastat de la cuve de stockage indirecte.

Ceci entraînera l'arrêt de PRIORITY 2 en raison du fonctionnement continu de PRIORITY 1. Le chauffage ne fonctionnera pas dans ces conditions. (→ P20)

Explications

Réglage de la température maximum de PRIORITY1

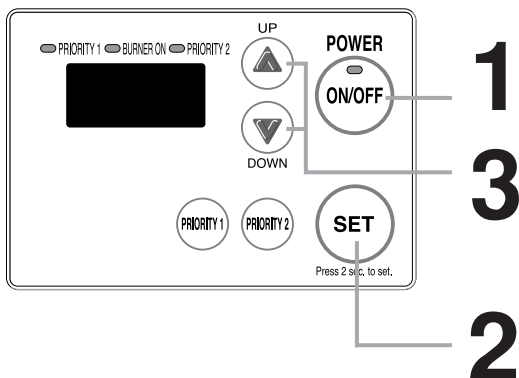

1 Mettez le chauffe-eau hors tension.

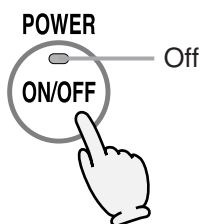

2 Maintenez enfoncé le bouton de réglage de la température maximum jusqu'à ce qu'un bip soit émis (2 sec).

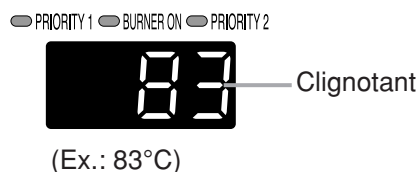

3 Modifiez la température au moyen des touches de réglage.

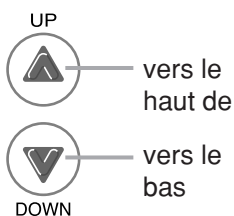

[Pour les Centigrades]

PRIORITY 1 BURNER ON PRIORITY 2

" 1 : " s'affiche devant la température.



(Ex.: 80°C)

La température peut être placée sur 60°C, 65°C, 70°C, 75°C, 80°C, 83°C.

[Pour les Fahrenheit]

PRIORITY 1 BURNER ON PRIORITY 2



(Ex.: 176°F)

La température peut être placée sur 140°F, 145°F, 150°F, 155°F, 160°F, 165°F, 170°F, 176°F ou 180°F.

4 Placez le bouton d'alimentation sur ON si vous souhaitez continuer à utiliser l'unité telle quelle. Le cas contraire, laissez-la reposer 30 secondes.

Comment activer/désactiver le bip sonore

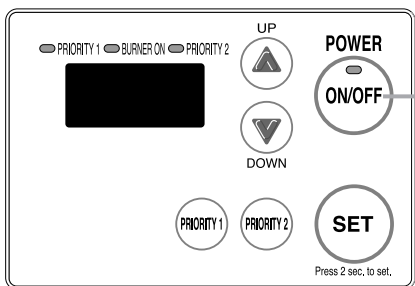

Le panneau de commande émet un son à la pression sur un bouton. Ce son peut être coupé au besoin.

* Le réglage initial en usine est avec son

1 Enfoncez le bouton ON/OFF pendant 5 secondes.



Prévention des dégâts dus au gel

ATTENTION

- * Des dégâts peuvent résulter du gel de l'eau dans l'appareil et les conduites même dans des environnements doux. Veuillez à lire ci-dessous pour connaître les mesures à prendre.
- * Les réparations pour les dégâts causées par le gel ne sont pas couvertes par la garantie.

Procédez comme suit pour empêcher le gel

■ Ne débranchez pas la fiche du cordon d'alimentation

Le gel ne peut pas être empêché si la fiche du cordon d'alimentation est débranchée. Pensez également à protéger la tuyauterie exposée en utilisant des isolants, du ruban thermique ou un chauffage électrique. En cas de doute, contactez votre installateur.

■ Ne fermez pas la soupape de gaz

L'unité fonctionne (combustion) automatiquement pour chauffer l'eau dans le circuit afin de prévenir le gel.

Remarque : Il se peut que le gel de l'eau dans le circuit ne puisse pas être évité selon le système de chauffage. Pour en savoir plus, contactez votre installateur.

Procédez comme suit lorsque vous prévoyez de ne pas utiliser la chaudière pendant une période prolongée.

Regardez l'étiquette sur le cache avant de l'appareil pour vérifier si un antigel a été appliqué, puis procédez comme indiqué ci-dessous selon vos besoins.

En cas de présence d'antigel

1. Placez le bouton ON/OFF sur OFF.
2. Fermez la soupape de gaz.
3. Débranchez la fiche du cordon d'alimentation.

<Lors de la réutilisation>

1. Branchez la fiche du cordon d'alimentation.
2. Ouvrez la soupape de gaz.

En cas d'absence d'antigel

Contactez votre installateur.

<Lors de la réutilisation>

Contactez votre installateur.

Maintenance régulière-1

Inspection périodique

ATTENTION



Veillez à l'exécuter.

Pour éviter les brûlures ou un ébouillantage, éteignez le bouton d'alimentation et patientez jusqu'au refroidissement de l'appareil avant de procéder à la

maintenance.



Vérifiez

La présence de linge, journal, bois, huile, bombes aérosols et autres matériels combustibles.



Vérifiez

l'absence de sons anormaux pendant l'opération.



Vérifiez

l'absence d'anomalies dans l'apparence externe, décoloration ou défauts.



Vérifiez

Pour une lecture correcte du manomètre. (Valeur normale : 15psi)

La chaudière doit être réapprovisionnée en eau si la pression est de 8psi ou moins. Contactez votre installateur ou un technicien de service qualifié.



Vérifiez

La poussière et la saie dans la bouche du carneau.



Vérifiez

l'absence de fuites d'eau de l'appareil et de la tuyauterie.

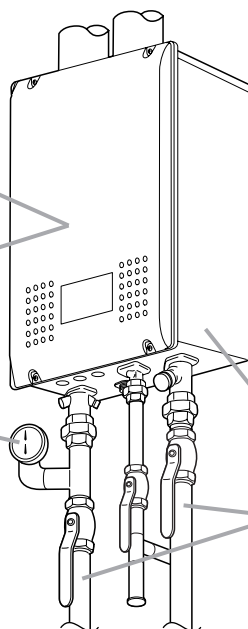

Vase d'expansion

Inspectez le vase d'expansion une fois par an et vérifiez la pression correcte de l'air dans le vase. Suivez les instructions du fabricant du vase d'expansion.

Pour l'inspection, contactez votre installateur ou un technicien de service qualifié.

Soupape de décharge de sûreté

Inspectez la soupape de décharge de sûreté une fois par an pour vérifier son bon fonctionnement.

Pour l'inspection, contactez votre installateur ou un technicien de service qualifié.

Inspection périodique recommandée

L'inspection périodique par un spécialiste est recommandée une fois par an même si l'unité fonctionne normalement afin d'éviter des accidents imprévisibles et pour prolonger la durée de vie de ce produit. Pour l'inspection, contactez votre installateur ou un technicien de service qualifié.

Maintenance régulière-2

Inspection périodique

Equipement

Essuyez la surface extérieure avec un chiffon humide, puis séchez-la. Utilisez un détergent neutre pour nettoyer la saleté.

Panneau de commande

Essuyez la surface avec un chiffon humide.

N'utilisez pas de benzène, huile ou détergents gras pour nettoyer le panneau de commande sous peine de le déformer.

Lors de l'utilisation du système anti-gel

Vérifiez au moins une fois par an la concentration de produit et le niveau du pH de l'antigel. Remplacez l'antigel tous les 2 ans ou selon les exigences du fabricant de l'antigel par un antigel avec mélanges spécifié par Noritz.

Si vous ne remplacez pas l'antigel, la chaudière gèlera ou rouillera, ce qui risque d'endommager l'appareil et le radiateur.

Contactez l'installateur ou un technicien de service qualifié pour inspecter ou remplacer le système antigel.

Les réparations suite à une altération de l'anti-gel ne sont pas couvertes par la garantie.

Soupape de vidange de l'eau (avec filtre à eau)

Si la soupape de vidange de l'eau (avec filtre à eau) est couverte de débris, l'eau chaude risque ne pas s'écouler normalement ou l'unité risque d'évacuer de l'eau froide. Vérifiez et nettoyez la soupape de vidange de l'eau.

Contactez votre installateur ou un technicien de service qualifié pour nettoyer la soupape de vidange de l'eau.

Guide de dépannage-1

Opération initiale

L'unité essaie de s'allumer mais échoue

- Recommencez l'opération après avoir placé le bouton ON/OFF sur OFF, puis de nouveau sur ON. Il peut y avoir de l'air dans la canalisation de gaz.
- Faites vérifier la pression d'alimentation du gaz par un professionnel.

Température

L'eau chaude n'est pas disponible lorsqu'un robinet est ouvert.

- La soupape de gaz, la soupape de retour et la soupape de distribution sont-elles complètement ouvertes ?
- Le gaz est-il coupé par le compteur à gaz ?
(D'autres appareils fonctionnant au gaz comme une gazinière peuvent-ils être utilisés ?)
- (Pour le gaz PL) Y-a-t-il suffisamment de gaz dans la cuve ?
(D'autres appareils fonctionnant au gaz comme une gazinière peuvent-ils être utilisés ?)
- Est-ce que le filtre de la soupape de vidange de l'eau est bouché par des débris ? (→ p.18)
- La lecture du manomètre est-elle normale ? (→ p.17)
- Est-ce que le bouton ON/OFF est sur ON ?
- L'eau chaude dans la cuve indirecte peut être épuisée. Attendez plusieurs minutes que l'eau dans le réservoir devienne chaude.
- Consultez le mode d'emploi de la cuve indirecte ou du système de chauffage.
- Est-ce que vous entendez le bruit de la pompe ? Ne pas l'entendre peut être le signe d'un dysfonctionnement. Contactez votre installateur ou un technicien de service qualifié.

La température de réglage ne peut pas être augmentée.

- Est-ce que le réglage de la température maximum de PRIORITY 1 est adéquat ?

Panneau de commande

La lumière sur le bouton ON/OFF ne s'allume pas.

- Y a-t-il eu une coupure de courant ?
- Est-ce que le cordon d'alimentation est correctement branché ?

Le panneau de commande ne peut pas être utilisé.

- Il se peut que l'unité présente un dysfonctionnement. Contactez votre installateur ou un technicien de service qualifié.

Le témoin de combustion est allumé même lorsque le bouton ON/OFF est sur OFF.
Le témoin de combustion est allumé même lorsque le chauffage n'est pas utilisé.

- La pompe fonctionne automatiquement pour prévenir le gel.

Le plastique sur la surface ou les touches de la télécommande est tordu, écaillé ou présente des bulles d'air.

- La surface de la télécommande est recouverte d'une feuille de protection (pour éviter de rayer la surface, etc.) à la sortie d'usine. Vous pouvez la laisser telle quelle ou la retirer. Lorsque vous laissez la feuille de protection, il se peut que les zones que vous touchez fréquemment se déchirent ou s'écaillent. Toutefois la télécommande ne sera pas affectée si de l'eau pénètre sur ces zones déchirées ou écaillées. Pour rétablir l'aspect de la surface de la télécommande, il suffit de retirer la feuille de protection.

Guide de dépannage-2

Chauffage

La pièce ne chauffe pas
Le chauffage ne marche pas

- La soupape de gaz, la soupape de retour et la soupape de distribution sont-elles complètement ouvertes ?
- Le gaz a-t-il été coupé par le compteur à gaz ? (D'autres appareils fonctionnant au gaz comme une gazinière peuvent-ils être utilisés ?)
- (Pour le gaz PL) Y-a-t-il suffisamment de gaz dans la cuve ? (D'autres appareils fonctionnant au gaz comme une gazinière peuvent-ils être utilisés ?)
- Est-ce que le filtre de la soupape de vidange de l'eau est bouché par des débris ? (→p.18)
- La lecture du manomètre est-elle normale ? (→p.17)
- Est-ce que le bouton ON/OFF est sur ON ?
- Consultez le mode d'emploi de la cuve indirecte ou du système de chauffage.
- Est-ce que le commutateur de chauffage du thermostat d'une pièce est placé sur ON ?
- Est-ce que le mode PRIORITY 1 fonctionne depuis longtemps ? Le cas échéant, la température réglée sur l'Aquastat contrôlant le réservoir d'eau chaude peut être supérieure à la température réglée sur cette unité. Contactez votre revendeur.
- Est-ce que vous entendez le bruit de la pompe ? Ne pas l'entendre peut être le signe d'un dysfonctionnement. Contactez votre installateur ou un technicien de service qualifié.

Le chauffage s'éteint tout seul en cours de fonctionnement et il n'y a pas d'air chaud.

- PRIORITY 2 (utilisation du chauffage) s'arrêtera même en cours d'opération lorsque PRIORITY 1 (utilisation de la cuve indirecte) démarre. (→p.11)

Sons

Le ventilateur peut être entendu après arrêt du fonctionnement.

- Ces bruits sont le signe d'un fonctionnement correct des mécanismes qui sont conçus pour accélérer l'allumage de l'unité la prochaine fois et assurer que la température de l'eau de la chaudière soit stable.

Bruit de rotation
(bourdonnement faible)

- Le bruit provient de la pompe fonctionnant pour prévenir le gel.
- L'unité fait automatiquement fonctionner la pompe de circulation pendant quelques secondes si l'unité n'a pas été utilisée pendant environ 15 jours afin de prévenir un dysfonctionnement de la pompe dû à une accumulation de dépôts.

Autre

Le chauffe-eau arrête de brûler pendant l'opération.

- La soupape de gaz, la soupape de retour et la soupape de distribution sont-elles complètement ouvertes ?
- Le gaz a-t-il été coupé par le compteur à gaz ? (D'autres appareils fonctionnant au gaz comme une gazinière peuvent-ils être utilisés ?)
- (Pour le gaz PL) Y-a-t-il suffisamment de gaz dans la cuve ? (D'autres appareils fonctionnant au gaz comme une gazinière peuvent-ils être utilisés ?)

(Suite page suivante)

De la fumée blanche sort de la conduite d'évacuation les jours froids.	• Ceci est tout à fait normal. La fumée blanche est en réalité de la vapeur.
L'eau de la chaudière fuit de la soupape de décharge de sûreté.	• Il se peut que l'air s'échappe du vase d'expansion. Contactez votre installateur ou un technicien de service qualifié.
PRIORITY 1 fonctionne en continu et ne passe pas à PRIORITY 2.	• La température de l'Aquastat contrôlant le réservoir d'eau chaude peut être supérieure à la température réglée sur cette unité. Contactez votre installateur.

Vérifiez le code d'erreur sur le panneau de commande

En cas de problème avec l'unité, un code d'erreur numérique clignotera sur le panneau de commande.

Le cas échéant, prenez les mesures appropriées comme présentées ci-dessous.

Lorsqu'un code d'erreur apparaît, l'affichage et la lumière d'opération clignoteront ensemble.

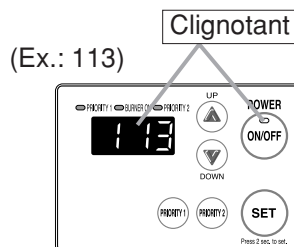

Code d'erreur	Cause	Action
113	Combustion anormale	<ol style="list-style-type: none"> Réglez le bouton ON/OFF et la chaudière sur OFF. Vérifiez les points suivants et prenez les mesures nécessaires. La soupape de gaz est-elle ouverte ? Le compteur de gaz a-t-il coupé l'alimentation en gaz ? En cas d'utilisation de gaz PL, le gaz est-il épuisé ? Réglez le bouton ON/OFF et la chaudière sur ON pour activer la chaudière. Le fonctionnement est redevenu normal si rien ne s'affiche.
903	Erreur d'allumage	Lorsque l'unité ne peut pas être réinitialisée après avoir placé le bouton ON/OFF sur OFF, puis sur ON ou que l'erreur continue d'être affichée même après avoir réinitialisé l'unité, le service doit être effectué. Contactez Noritz America pour programmer la visite d'un technicien de service qualifié.
103	La capacité a diminué pour un fonctionnement sécurisé en raison d'une anomalie de l'admission/échappement	L'unité peut continuer à être utilisée, mais par mesure de sécurité une inspection est recommandée.
993	Combustion anormale	Le service doit être effectué. Contactez Noritz America pour programmer la visite d'un technicien de service qualifié.

Prenez contact avec Noritz America Corporation si :

- Un autre code d'erreur apparaît.
- Un code d'erreur est indiqué à nouveau après que les actions ci-dessus ont été prises.
- Vous avez d'autres questions.

Demande de service

Commencez par suivre les instructions dans la section du guide de dépannage (☞ p.19 à p.21). Si l'erreur n'est pas corrigée, prenez contact avec l'assistance technique de Noritz America au 866-766-7489.

Nous aurons besoin de connaître :

Le modèle (vérifiez la plaque signalétique)

*Reportez-vous p. 4 pour l'emplacement de l'étiquette

Date d'achat (voir la garantie)

Détails du problème ... (codes d'erreur clignotant, etc.
avec le plus de détails possibles)

Votre nom, adresse et numéro de téléphone

Date de visite souhaitée



* Une demande de service peut être rejetée si le chauffe-eau est installé dans un emplacement où travailler sur l'unité pourrait être dangereux. Contactez un plombier.

Garantie

Une carte d'enregistrement de la garantie est incluse séparément.

Assurez-vous que le plombier, la date d'achat et les autres rubriques nécessaires sont remplis. Lisez attentivement son contenu et gardez soigneusement la carte de garantie.

Pour les réparations après la période de garantie, le service aura un coût et ne sera effectué que si l'unité est jugée réparable.

Durée de stockage des pièces de réparation

Noritz stockera les pièces de réparation et maintenance pour cette unité pendant dix (10) ans à partir de la date d'installation d'origine.

Repose

Si vous souhaitez remonter l'appareil dans un emplacement différent, assurez-vous que l'alimentation en gaz et électricité indiquée sur la plaque signalétique est disponible dans le nouvel emplacement. Si vous n'êtes pas sûr, adressez-vous auprès de votre compagnie locale de gaz et d'électricité.

Conversion du gaz

Si vous déménagez dans une région utilisant un type de gaz différent ou si l'alimentation en gaz locale est convertie, le remplacement du manifold de gaz et l'ajustement de l'appareil seront nécessaires. Ce travail doit être exécuté par Noritz ou un centre de service qualifié et sera facturé même pendant la période de garantie. Prenez contact avec le service technique de Noritz America au 866-766-7489 pour de plus amples informations.

Caractéristiques techniques

- Les caractéristiques techniques peuvent être modifiées sans préavis.
- La capacité peut être légèrement différente selon la pression de l'eau, l'alimentation en eau, les conditions de la tuyauterie et la température de l'eau.

Caractéristiques techniques

Rubrique		Caractéristiques techniques	
Nom du modèle		NH199-DV	NH150-DV
Type	Installation Admission/Evacuation d'air Méthode de chauffage	Intérieur, monté au mur, à évacuation direct/ à combustion hermétique Méthode de circulation d'eau chaude fermée	
Allumage		Allumage direct	
Pression de fonctionnement		15-150 psi	
Pression du réglage de la soupape de sûreté		30 psi	
Quantité d'eau de la chaudière utilisée		4 à 17 GPM (débit minimum de dérivation : 2.5GPM)	
Dimensions		24.2"(Hauteur) x 18.3"(Largeur) x 9.4"(Profondeur)	
Poids		65.3 lbs.	
Capacité de la cuve d'eau		0.4 Gallon	
Tailles de raccordement	Alimentation	1 "	
	Retour	1"	
	Entrée de gaz	3/4"	
Alimentation électrique	Alimentation	120 VCA (60Hz)	
	Consommation (*)	GN : 97W PL : 111W	GN : 93W PL : 93W
Matériaux	Cuve	Plaque d'acier au zinc/Recouvrement en polyester	
	Collet du carneau	Acier inoxydable	
	Corps de chauffe	Coffrage en cuivre, Tubage en cuivre	
Safety Devices		Tige de flamme, Fusible thermique, Parafoudre (ZNR), Détecteur de surchauffe, Anti-gel, Détecteur de rotation du ventilateur, Dispositif de sécurité d'ébullition à sec, dispositif de protection d'ébullition à sec, dispositif de protection de surintensité	
Accessories		Manomètre et jauge de température, soupape de décharge de sûreté (soupape, raccord et scellant), vis de fixation, bouches.	

* Les valeurs énumérées sont pour la chaudière seulement.

L'aspiration courante maximum par l'unité avec 2 pompes reliées sera de 6 ampères ou moins.

Performance

Rubrique			NH199-DV	NH150-DV
Consommation de gaz	GN	Performance maximale	199,900 btuh	150,000 btuh
		Performance minimale	55,500 btuh	55,500 btuh
	PL	Performance maximale	199,900 btuh	150,000 btuh
		Performance minimale	55,500 btuh	55,500 btuh
AFUE	GN		82.7%	83.0%
	PL		83.0%	82.8%
Sortie standard			45,500-163,100 btuh	45,500-122,400 btuh
Réglages de la température	Fahrenheit		140-170°F (Par intervalle de 5°F) 176, 180°F (9 Options)	
	Centigrade		60-80°C (Par intervalle de 5°C), 83°C (6 Options)	

